





























Boston® 520

Gebruiksaanwijzing



Verkorte gebruiksaanwijzing

Handset in-/uitschakelen	 ingedrukt houden om in te schakelen,  ingedrukt houden om uit te schakelen
Bellen	 , telefoonnummer / Telefoonnummer, corrigeren met Wissen , 
Verbinding verbreken	 / Handset op basisstation plaatsen
Gebeld worden	 / Handset van basisstation nemen
Handenvrij bellen	 ,  , telefoonnummer
Laatstgekozen nummer herhalen	 ,  /  , 
Microfoon uit-/ inschakelen	Telefoongesprek,  kort indrukken om uit te schakelen of om in te schakelen
Ontvangstvolume handset instellen	Telefoongesprek,  / 
Nummer opslaan in telefoonboek	Boek , Optie , OK , naam, Bewaar , nummer, Bewaar , 
Nummer uit telefoon- boek bekijken	Boek , met  /  naar naam of eerste letter van naam intoetsen
Nummer uit telefoon- boek bellen	Boek , met  /  naar naam of eerste letter van naam intoetsen, 
Beller bekijken en terugbellen	Met  naar Bellerslijst , met  /  naar nummer,  om nummer te kiezen.
Andere handset bellen	 , handsetnummer (1-6).

Overzicht van de Boston 520

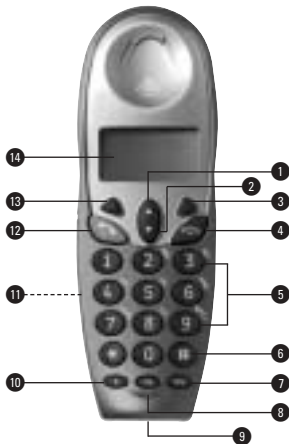

Handset

- 1 Omhoog bladeren, telefoonnummer herhalen
- 2 Omlaag bladeren, naar de bellerslijst
- 3 Rechter displaytoets: bijbehorende functie in display activeren, zoals toegang tot telefoonboek, menukeuze bevestigen
- 4 Verbinding verbreken, terug naar ruststand
- 5 Cijfertoetsen
- 6 Lang indrukken: kiestoonpauze invoegen
- 7 Microfoon in-/uitschakelen, standaardinstellingen herstellen
- 8 Intern bellen, intern doorschakelen
- 9 Laadcontacten en aansluiting voor koptelefoon (niet meegeleverd)
- 10 Flashtoets (wisselen tussen gesprekken, wachtstand, doorverbinden)
- 11 Deksel batterijvak (achterkant handset)
- 12 Extern bellen, gesprek aannemen, handenvrij telefoneren
- 13 Linker displaytoets: bijbehorende functie in display activeren, zoals toegang tot het menu, stap terug in menu
- 14 Display

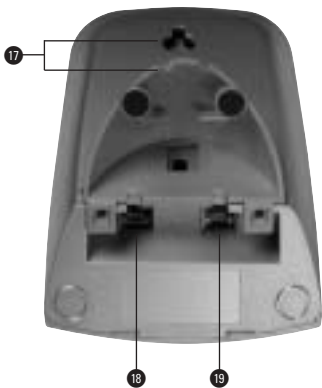

Basisstation, voorkant

- 15 Controlelampje
- Brandt: de Boston 520 is aangesloten op het elektriciteitsnet
 - Knippert: met de handset wordt extern getelefoneerd.
- 16 – Handset oproepen
- Basisstation in aanmeldmodus plaatsen (zie pagina 58)

Basisstation, achterkant

- 17 Ophangpunten voor wandmontage
- 18 Aansluitpunt adaptersnoer (onderkant basisstation)
- 19 Aansluitpunt toestelaansluit-snoer (onderkant basissta-tion)

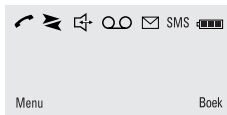

Displaysymbolen

- Status van de buitenlijn
- Continu aan: met de handset wordt extern getelefoneerd
 - Knippert: u wordt gebeld of uw externe gesprekspartner staat in de wachtstand
- Status van de binnenlijn
- Continu aan: met de handset wordt intern getelefoneerd
 - Knippert: de handset wordt opgeroepen door een andere handset
- Luidspreker van de handset is ingeschakeld
- Status van de bellerslijst
- Knippert: iemand heeft u gebeld. De bellerslijst kan een of meer nieuwe telefoonnummers bevatten
 - Continu aan: sommige nieuwe telefoonnummers in de bellerslijst zijn nog niet bekeken
- SMS** Status van de SMS-geheugen
- Knippert: u hebt een nieuw SMS-bericht ontvangen
 - Continu aan: sommige SMS-berichten zijn nog niet bekeken
- Niet van toepassing
- Status van de batterijen: het aantal blokjes geeft de capaciteit van de batterijen aan

Copyright

Dit is een uitgave van KPN B.V., versie 1, juni 2003, © Koninklijke KPN N.V.
Niets uit deze uitgave mag worden vermenigvuldigd zonder toestemming van Koninklijke KPN N.V.

KPN behoudt zich het recht voor wijzigingen aan te brengen zonder voorafgaand bericht. KPN kan niet aansprakelijk worden gesteld voor schade of letsel die het gevolg is van verkeerd gebruik of gebruik dat niet overeenstemt met de instructies in deze gebruiksaanwijzing.

De producten en diensten die aangeduid zijn met ®, zijn geregistreerde merken van Koninklijke KPN N.V.

Garantie

De garantievoorwaarden staan op het garantiebewijs dat u bij aankoop hebt ontvangen. Op de Boston 520 zijn de Algemene Voorwaarden van KPN voor Verkoop van toepassing. Deze voorwaarden zijn gratis verkrijgbaar bij het verkooppunt.

Inhoud verpakking

Controleer de inhoud van de verpakking voordat u de gebruiksaanwijzing doorneemt. In de verpakking moet u het volgende aantreffen:

- Ⓐ Handset
- Ⓑ Basisstation
- Ⓒ Adapter voor basisstation
- Ⓓ 2 oplaadbare batterijen van het type AAA, Ni-MH
- Ⓔ 2 schroeven en pluggen
- Ⓕ Draagclip
- Gebruiksaanwijzing



Als u de Boston 520 Twinpack hebt aangeschaft, moet u in de verpakking ook het volgende aantreffen:

- Tweede handset
- Lader
- Adapter voor lader
- Extra draagclip
- 2 extra oplaadbare batterijen van het type AAA, Ni-MH

Het toestelaansluitsnoer zit niet in de verpakking, maar wordt bij aankoop los meegegeven.

Als er iets ontbreekt, dan kunt u de telefoon met de complete verpakking en de aankoopbon terugbrengen naar het verkooppunt.

Inhoud

Verkorte gebruiksaanwijzing	2
Overzicht van de Boston 520	3
Handset	3
Basisstation, voorkant	4
Basisstation, achterkant	4
Displaysymbolen	4
Inhoud verpakking	5
Inhoud	7
Over draadloos telefoneren	11
Over de Boston 520	11
Bereik	11
Veiligheid en waarschuwingen	12
Elektriciteit	12
Maximumaantal toestellen	12
Stroomuitval	13
Milieu	13
Gebruiksklaar maken	14
Plaats van de Boston 520	14
Basisstation aansluiten	14
Basisstation ophangen	15
Lader aansluiten (bij tweede handset)	16
Batterijen plaatsen, opladen en vervangen	16
Draagclip plaatsen en verwijderen (optioneel)	19

Handset in- en uitschakelen	20
Datum en tijd instellen	20
Toetsen blokkeren	21
Bellen en gebeld worden	22
Bellen	22
Verbinding verbreken.	22
Gebeld worden	23
Handenvrij bellen	23
Laatstgekozen nummers herhalen.	24
Handset oproepen vanaf basisstation	25
Mogelijkheden tijdens gesprek	26
Microfoon in- en uitschakelen.	26
Ontvangstvolume handset instellen	26
Wisselen tussen gesprekken.	26
Persoonlijke instellingen	27
Belsignaal handset instellen	27
Toetssignalen in- en uitschakelen	28
Automatisch beantwoorden instellen	28
Taal instellen	29
Contrast display instellen	29
Pincode basisstation instellen.	30
Telefoonboek	31
Letters invoeren.	31
Telefoonnummer met naam opslaan.	32
Opgeslagen telefoonnummer bekijken	32
Opgeslagen telefoonnummer bellen.	33
Opgeslagen telefoonnummer of naam wijzigen.	33
Opgeslagen telefoonnummer wissen	34

Gehele telefoonboek wissen	34
Opgeslagen telefoonnummer kopiëren naar andere handset	34
Compleet telefoonboek kopiëren naar andere handset	35
NummerWeergave	36
NummerWeergave aanvragen	36
Nummer uit bellerslijst bekijken en terugbellen	36
Nummer uit bellerslijst wijzigen en opslaan	37
Nummers uit bellerslijst wissen	38
SMS-berichten verzenden en ontvangen.	40
Over de Boston 520 en SMS	40
Voorwaarden om SMS te gebruiken	41
Nummers SMS-berichtcentrale instellen of wijzigen	41
Toonsignaal voor ontvangst SMS-berichten instellen	44
Eenmalig aanmelden bij de SMS-centrale.	44
SMS-bericht verzenden.	45
SMS-bericht ontvangen	47
SMS-bericht beantwoorden	49
SMS-bericht doorsturen	50
SMS-bericht(en) bewaren	51
SMS-bericht(en) wissen	52
Telefoonnummers blokkeren	54
Bepaalde telefoonnummers blokkeren	54
Alle telefoonnummers blokkeren	55
Blokkering in- of uitschakelen.	56
Blokkering wissen	56

Extra handsets	58
Handset aanmelden bij basisstation	58
Handset afmelden bij basisstation.	60
Intern telefoneren	60
Besignalen voorkeurs handset instellen.	61
Naam handset wijzigen	62
Doorverbinden	62
Muziek bij wachtstand in- of uitschakelen	63
Driegesprek.	63
Extra basisstations	65
Handset aanmelden bij basisstation	65
Basisstation selecteren.	65
Tips bij problemen	67
Onderhoud	67
Standaardinstellingen herstellen.	67
Problemen oplossen	68
Technische gegevens	72
Menustructuur	74
Trefwoordenlijst	79
Boormal	83

Over draadloos telefoneren

Over de Boston 520

De Boston 520 is een draadloze telefoon van KPN. De telefoon bestaat uit een basisstation en een handset, die met elkaar in contact staan via een radioverbinding over een van de 120 beschikbare kanalen.

Bereik

Het bereik van de radioverbinding tussen het basisstation en de handset is maximaal 50 meter binnenshuis en maximaal 300 meter buitenshuis. Deze afstanden zijn afhankelijk van de situatie waarin u de telefoon gebruikt. Het bereik wordt beïnvloed door muren, vloeren en andere obstakels, maar ook door de aanwezigheid van elektrische apparatuur. De beste verbinding hebt u als u vanaf het basisstation de handset kunt zien en omgekeerd.

Als u zich met de handset te ver verplaatst van het basisstation, kunt u buiten het bereik van dat basisstation komen. U hoort dan een toonsignaal en u ziet de naam van het basisstation (**Basis 1**) en **Buitenbereik** in het display. Loop om weer verbinding te krijgen, terug in de richting van het basisstation.

Veiligheid en waarschuwingen

Het is verstandig om de onderstaande veiligheidsadviezen zorgvuldig op te volgen.

Elektriciteit

- Plaats het toestel niet in direct zonlicht of in een zeer warme, koude of vochtige omgeving.
- Gebruik uitsluitend de meegeleverde adapters. Andere adapters kunnen het toestel beschadigen. Sluit bovendien de juiste adapter aan op het basisstation en op de lader. De adapter voor het basisstation heeft een witte ministekker, die voor de lader een rode ministekker. Defecten die door onjuiste adapters ontstaan, vallen buiten de garantie-bepalingen van KPN.
- Gebruik uitsluitend oplaadbare batterijen van het type Ni-MH met een capaciteit van minimaal 550 mAh en maximaal 650 mAh. Andere batterijen kunnen het toestel beschadigen.
- Open nooit de behuizing van de handset, het basisstation, de lader of de adapter. Defecten die hierdoor ontstaan, vallen buiten de garantie-bepalingen van KPN.
- Het is mogelijk dat het toestel de werking van apparatuur in de omgeving die niet voldoet aan de meest recente CE-richtlijnen, nadelig beïnvloedt.
- Het is mogelijk dat het toestel de werking van medische apparatuur, zoals een gehoorapparaat, nadelig beïnvloedt.

Maximumaantal toestellen

Op het telefoonstopcontact van de buitenlijn kunt u een beperkt aantal toestellen aansluiten, omdat de buitenlijn een belastingsmaximum heeft. Op de onderkant van de toestellen vindt u een

sticker. Op deze sticker staat de belastingsfactor van dat toestel. De Boston 520 heeft belastingsfactor 25. De belastingsfactoren van de toestellen die op de buitenlijn zijn aangesloten, mogen bij elkaar opgeteld niet hoger zijn dan 125. Dit is het belastingsmaximum van de buitenlijn. Als de som van de belastingsfactoren hoger is dan 125, is het mogelijk dat van één of meer toestellen het belsignaal niet meer functioneert. Dit probleem kunt u oplossen met een huiscentrale van KPN.

Let op!

Als op de sticker onderop een toestel niet de belastingsfactor maar de aansluitfactor staat vermeld, dan moet u deze aansluitfactor met 25 vermenigvuldigen om de belastingsfactor van dat toestel uit te rekenen. Een toestel met aansluitfactor 1 heeft dus belastingsfactor 25.

Stroomuitval

Als de stroom uitvalt, kunt u niet meer telefoneren. Met een gewone telefoon kunt u wel blijven telefoneren. Om deze reden is het verstandig om altijd een gewone, vaste telefoon aangesloten te houden. Bij het verkooppunt is materiaal verkrijgbaar voor het aansluiten van 2 toestellen op één buitenlijn. Bij stroomuitval worden de datum en tijd gewist. U moet de tijd en de datum dan opnieuw instellen (zie pagina 20). Andere instellingen blijven bewaard.

Milieu

Als u de Boston 520 wilt vervangen, kunt u het toestel inleveren bij het verkooppunt waar u het nieuwe toestel aanschaft. U kunt de Boston 520 ook inleveren op een locatie die uw gemeente heeft aangewezen. Gooi de Boston 520 niet in de vuilnisbak of afvalcontainer.

Gebruiksklaar maken

Plaats van de Boston 520

- Plaats het basisstation zo centraal mogelijk in het gebied waarbinnen u wilt telefoneren.
- Zorg dat tussen de Boston 520 en andere elektronische apparatuur ten minste 50 cm afstand bestaat. Dit voorkomt storingen.

Let op!

- Plaats de Boston 520 niet op plaatsen waar het radiosignaal wordt belemmerd, zoals achter dikke staal- of betonwanden of metalen wanden (bijvoorbeeld in een kelder).
- Plaats de Boston 520 niet op meubelen die met synthetische lak zijn behandeld. Het is mogelijk dat de kunststof voetjes en de lak op elkaar inwerken, waardoor kringen kunnen ontstaan.

Basisstation aansluiten

- 1 Steek de ministekker van het toestelaansluitsnoer in het aansluitpunt **L** aan de onderkant van het basisstation (zie afbeelding 1, **A**). De ministekker past maar op één manier.
 - > U hoort een klik als de ministekker goed vastzit.
- 2 Steek de telefoonstekker van het toestelaansluitsnoer in het telefoonstopcontact (zie afbeelding 1, **B**).
- 3 Steek de witte ministekker van het adaptersnoer in het aansluitpunt  aan de onderkant van het basisstation (zie afbeelding 1, **C**). De ministekker past maar op één manier.

Let op!

Gebruik in geval van de Boston 520 Twinpack niet de adapter met de rode ministekker. Die is van de lader.

- > U hoort een klik als de ministekker goed vastzit.
- 4 Steek de adapter in het stopcontact (zie afbeelding 1, **D**).
Het is normaal dat de adapter tijdens het gebruik warm wordt.
- > Het controlelampje  brandt.
- 5 Voer de snoeren door de snoergeleiders aan de achterkant van het basisstation.

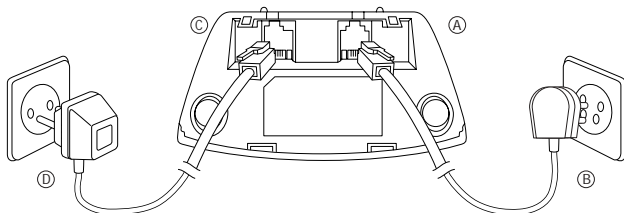

Afbeelding 1: Toestelaansluitsnoer en adaptersnoer aansluiten op basisstation.

Basisstation ophangen

Als u het basisstation van de Boston 520 aan de wand wilt bevestigen, kunt u de meegeleverde pluggen en schroeven gebruiken. Achterin deze gebruiksaanwijzing vindt u een boormal.

- 1 Druk de lipjes van de ministekkers van het toestelaansluitsnoer en van de adapter in en trek de ministekkers uit het basisstation.
- 2 Teken op de wand loodrecht onder elkaar twee boorpunten af met een onderlinge afstand van 74 mm.
- 3 Boor op de gemarkeerde boorpunten twee gaten van 35 mm diep en van 5 mm in doorsnee.
- 4 Plaats pluggen en schroeven in de gaten en draai de schroeven aan. Zorg ervoor dat tussen de schroefkop en de wand 5 mm overblijft.

- 5 Steek de ministekker van het toestelaansluitsnoer weer in aansluitpunt **L** en het adaptersnoer weer in aansluitpunt  aan de onderkant van het basisstation. De ministekkers passen maar op één manier.
 - > U hoort een klik als de ministekkers goed vastzitten.
- 6 Plaats het basisstation met de ophangpunten over de twee schroefkoppen en schuif het basisstation voorzichtig naar beneden totdat hij vastzit.

Lader aansluiten (bij tweede handset)

- 1 Steek de rode ministekker van het adaptersnoer in het aansluitpunt aan de onderkant van de lader.

Let op!

Gebruik in geval van de Boston 520 Twinpack niet de adapter met de witte ministekker. Die is van het basisstation.

- 2 Steek de adapter in het stopcontact. Het is normaal dat de adapter tijdens het gebruik warm wordt.
- 3 Voer het snoer door de snoergeleider aan de onderkant van de lader.

Batterijen plaatsen, opladen en vervangen

Voordat u de Boston 520 kunt gebruiken, moet u de 2 meegeleverde batterijen van de handset(s) opladen.

Batterijen plaatsen

- 1 Open het batterijvak door op het deksel van het batterijvak te drukken en het deksel vervolgens open te schuiven (zie afbeelding 2, **(A)**).
- 2 Plaats de 2 batterijen volgens de **+**- en **-**-aanduidingen in het meegeleverde batterijvak (zie afbeelding 2, **(B)**).

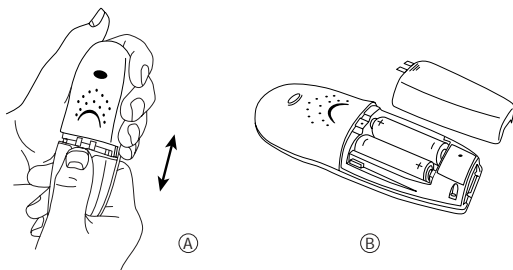

- 3 Sluit het batterijvak door het deksel op het batterijvak te schuiven (zie afbeelding 2, (A)).
- > U hoort een klik als het deksel goed dicht zit.



Afbeelding 2: Batterijen plaatsen.

Batterijen opladen

De batterijen worden opgeladen zodra u de handset op het Boston 520-basisstation of een Boston 520-lader plaatst. Voor het eerste gebruik moet u de handset 16 uur opladen. U kunt de handset ook op het basisstation zetten als de batterijen gedeeltelijk zijn opgeladen. Dit heeft geen nadelige gevolgen voor de batterijen.

- 1 Plaats de handset op het basisstation of op de lader.
- > Het display toont het symbool  met een oplopend aantal blokjes. De batterijen worden opgeladen. Als de batterijen zijn opgeladen, verschijnt het symbool .

Gebruiksduur batterijen

Als de batterijen volledig zijn opgeladen, de handset niet op het basisstation of op de lader staat en u niet zou telefoneren, duurt het ongeveer 120 uur voordat de batterijen weer leeg zijn. Als u continu gesprekken zou voeren, is de gebruiksduur ongeveer 9 uur.

Levensduur batterijen

Als de batterijen kort na het volledig opladen weer leeg zijn, moeten de laadcontacten worden schoongemaakt of zijn de batterijen aan vervanging toe. De batterijen gaan ongeveer 12 tot 18 maanden mee, afhankelijk van het gebruik. Nieuwe batterijen zijn verkrijgbaar bij het verkooppunt.

Batterijen leeg

Als de batterijen bijna leeg zijn, knippert het symbool  in de ruststand in het display.

Batterijen verwijderen en vervangen

Let op!

Gebruik uitsluitend oplaadbare batterijen van het type Ni-MH met een capaciteit van minimaal 550 mAh en maximaal 650 mAh! Andere batterijen kunnen de telefoon beschadigen. Defecten die hierdoor ontstaan, vallen buiten de garantiebepalingen van KPN.

Als u de batterijen vervangt blijven alle instellingen bewaard.

U kunt de batterijen als volgt vervangen:

- 1 Open het batterijvak door op het deksel van het batterijvak te drukken en het deksel vervolgens open te schuiven.
 - 2 Verwijder de oude batterijen.
 - 3 Plaats 2 nieuwe batterijen volgens de **+**- en **-**-aanduidingen in het batterijvak.
 - 4 Sluit het batterijvak door het deksel op het batterijvak te schuiven.
- > U hoort een klik als het deksel goed dicht zit.
- 5 Zet de handset op de basisstation of op de lader en laad de batterijen gedurende 16 uur op.



Batterijen bevatten stoffen die schadelijk zijn voor het milieu. Behandel batterijen die u niet meer gebruikt als klein chemisch afval. U kunt ze ook inleveren bij het verkooppunt.

Draagclip plaatsen en verwijderen (optioneel)

Als u de Boston 520 regelmatig bij u draagt, kunt u de handset aan uw kleding bevestigen met de meegeleverde draagclip. De handset kan ook met draagclip op het basisstation worden gezet.

Draagclip plaatsen

- 1 Plaats de clip in de uitsparing aan de achterzijde van de handset (zie afbeelding 3, **(A)**).
- 2 Draai de clip met de klok mee totdat hij goed vastzit (zie afbeelding 3, **(B)**).

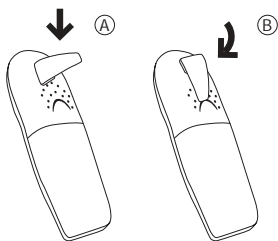

Afbeelding 3: Draagclip plaatsen.

Draagclip verwijderen

- 1 Draai de clip tegen de klok in totdat hij los is.

Handset in- en uitschakelen

Handset inschakelen

- > Het display is leeg.
- 1 Houd  enkele seconden ingedrukt.
- > In het display van de handset verschijnt **Handset ingeschakeld** en u hoort een toonsignaal. Als de handset niet is aangemeld, verschijnt daarna **Aanmelden**. Meld de handset dan nog aan bij het basisstation (zie pagina 58).

Handset uitschakelen

- 1 Houd  enkele seconden ingedrukt totdat u een toonsignaal hoort.
- > Het display van de handset gaat uit.

Datum en tijd instellen

Stel de datum en tijd in als u gebruikmaakt van NummerWeergave (zie pagina 36). U kunt dan precies zien op welk tijdstip u door iemand gebeld bent. Als de stroom uitvalt, worden de datum en tijd gewist. U moet de tijd en de datum dan opnieuw instellen.

- 1 Druk op **Menu**.
- 2 Blader met / naar **Basisstation instellingen**.
- 3 Druk op **OK**.
- > In het display verschijnt **Voorkeurshandset**.
- 4 Blader met / naar **Datum & tijd**.
- 5 Druk op **OK**.
- > In het display verschijnt **DMJ:--/--/--** en **Tijd:--/--**.
- 6 Toets de gewenste dag, de maand, het jaar en de tijd in, bijvoorbeeld  voor 8 december 2003, half 8 's avonds. Met / kunt u terug en vooruit bladeren en eventueel corrigeren.

- 7 Druk op **Bewaar**.
- 8 Druk op  om terug te keren naar de ruststand.

Toetsen blokkeren

Om te voorkomen dat u per ongeluk belt (bijvoorbeeld als u de telefoon in uw broekzak draagt), kunt u de toetsen van de handset blokkeren. Als de toetsen geblokkeerd zijn, kunt u inkomende gesprekken gewoon aannemen. De beveiliging blijft echter ingeschakeld. Als u zelf wilt bellen, moet u deze functie eerst uitschakelen.

Toetsblokkering inschakelen

- 1 Druk op **Menu**.
- 2 Druk op .
- > In het display verschijnt **Toetsen geblokkeerd**.



Toetsblokkering uitschakelen

- 1 Druk op **Deblok**.
- > In het display verschijnt **Druk op ***.
- 2 Druk op .
- > De handset keert terug naar de ruststand.

Bellen en gebeld worden

Bellen

Bellen

- > De handset staat in de ruststand.
- 1 Druk op .
- > In het display verschijnt  en **Extern gesprek**.
Het controlelampje  op het basisstation knippert.
- 2 Wacht op de kiestoon.
- 3 Toets het gewenste telefoonnummer in.
- > Het telefoonnummer wordt gebeld. Na enkele seconden verschijnt de gesprekstijd in het display.

Bellen met nummercontrole

Als u eerst het telefoonnummer intoetst en dan pas op  drukt, kunt u een onjuist ingetoetst nummer nog corrigeren.

- > De handset staat in de ruststand.
- 1 Toets het gewenste telefoonnummer in.
- > Het telefoonnummer verschijnt in het display. Met **Wissen** kunt u de ingetoetste cijfers wissen.
- 2 Druk op  om het telefoonnummer te bellen.
- > Het telefoonnummer wordt gebeld. Na enkele seconden verschijnt de gesprekstijd in het display.

Verbinding verbreken

U kunt de verbinding op 2 manieren verbreken:

- Druk op .
- Plaats de handset terug op het basisstation.

Gebeld worden





De handset gaat over en het controlelampje  op het basisstation gaat knipperen.

- 1 U kunt het gesprek op 2 manieren aannemen:
 - Als de handset op het basisstation staat, kunt u het gesprek aannemen door de handset van het basisstation te nemen. U staat dan direct in verbinding met uw gesprekspartner en u hoeft niet meer op een toets te drukken.
 - Als de handset niet op het basisstation staat, druk dan op  om het gesprek aan te nemen.
- > Na enkele seconden verschijnt de gesprekstijd in het display.

Handenvrij bellen

Vooraf of tijdens een telefoongesprek kunt u de luidspreker van de handset inschakelen. Op deze manier kunt u handenvrij telefoneren. De personen in uw omgeving kunnen met het gesprek meeluisteren.

Handenvrij bellen



- 1 Druk tweemaal op .
- > U hoort de kiestoon door de luidspreker. De luidspreker is ingeschakeld. In het display verschijnen ,  en **Extern gesprek**.
- 2 Toets het gewenste telefoonnummer in.
 - > Het telefoonnummer verschijnt in het display en wordt gebeld. De personen in uw omgeving kunnen met het gesprek meeluisteren via de luidspreker.
- 3 Druk nogmaals op  om de luidspreker uit te schakelen.

Gesprek handenvrij aannemen



- > De telefoon gaat over.
- 1 Druk op twee maal op .
- > Na enkele seconden verschijnt de gesprekstijd in het display. De personen in uw omgeving kunnen met het gesprek meeluisteren via de luidspreker.

Luidspreker in- of uitschakelen tijdens gesprek

Als u tijdens een gewoon gesprek wilt omschakelen naar handenvrij telefoneren, kunt u de luidspreker inschakelen. Vervolgens kunt u omschakelen naar gewoon telefoneren zonder de verbinding te verbreken.

- > U voert een telefoongesprek.
- 1 Druk op  om de luidspreker in te schakelen.
- 2 Druk op  om de luidspreker uit te schakelen.

Ontvangstvolumeluidspreker instellen

- > De luidspreker is ingeschakeld.
- 1 Druk op  om het geluid harder te zetten of druk op  om het geluid zachter te zetten.
- > Het display toont de hoogte van het ontvangstvolumeluidspreker (1-4).

Laatstgekozen nummers herhalen

Uw handset bewaart automatisch de laatste vijf telefoonnummers die u hebt gebeld. U kunt deze telefoonnummers als volgt opnieuw bellen:

- 1 Druk op .
- > Het laatstgekozen telefoonnummer verschijnt in het display.
- 2 Blader met / naar het gewenste telefoonnummer.
- 3 Druk op  om het telefoonnummer te bellen.

Handset oproepen vanaf basisstation

U kunt de handset oproepen vanaf het basisstation, bijvoorbeeld als u uw handset kwijt bent of als u iemand in de buurt van de handset een signaal wilt geven. Het is niet mogelijk om vanaf het basisstation een gesprek te voeren met de handset.

- 1 Druk kort op  op het basisstation.
 - > De handset gaat over. In het display verschijnt gedurende 30 seconden **Oproep van basisstation**.
- 2 Druk op de handset op  of druk op het basisstation opnieuw op  om de oproep te beëindigen.

Mogelijkheden tijdens gesprek

Microfoon in- en uitschakelen



Tijdens een gesprek kunt u de microfoon van de handset uitschakelen. Uw gesprekspartner kan u dan niet meer horen.

Vervolgens kunt u overleggen met uw huisgenoten.

- > U voert een telefoongesprek.
 - 1 Druk op .
- > Uw gesprekspartner kan u nu niet horen. In het display verschijnt **Mic uit**.
 - 2 Druk opnieuw op  om weer verbonden te worden met uw gesprekspartner.

Ontvangstvolume handset instellen

Tijdens een gesprek kunt u het ontvangstvolume harder of zachter zetten. U kunt kiezen uit 4 volumeniveaus.

- > U voert een telefoongesprek.
 - 1 Druk op  om het ontvangstvolume harder te zetten of op  om het ontvangstvolume zachter te zetten.

Wisselen tussen gesprekken

Als u een abonnement hebt op WisselGesprek® van KPN, dan kunt u wisselen tussen 2 gesprekken door op  te drukken.

Raadpleeg KPN voor meer informatie over de dienst

WisselGesprek.

Persoonlijke instellingen

Belsignaal handset instellen





U kunt zowel melodie als volume van het belsignaal van de handset instellen. Voor interne oproepen kunt u een andere melodie en een ander volume instellen dan voor externe oproepen.

Melodie belsignaal instellen

- 1 Druk op **Menu**.
- 2 Blader met / naar **Handset instellingen**.
- 3 Druk op **OK**.
- > In het display verschijnt **Belsignaal**.
- 4 Druk op **OK**.
- 5 Blader met / naar **Extern belsignaal** of **Intern belsignaal**.
- 6 Druk op **OK**.
- > In het display verschijnt **Wijzig melodie**.
- 7 Druk op **OK**.
- > U hoort de huidige melodie. In het display verschijnt **Selecteer Melodie: 1** (standaard instelling).
- 8 Blader eventueel met / naar een andere melodie (1-10).
- 9 Druk op **Bewaar**.
- 10 Druk op  om terug te keren naar de ruststand.



Volume belsignaal instellen of belsignaal uitschakelen

- 1 Druk op **Menu**.
- 2 Blader met / naar **Handset instellingen**.
- 3 Druk op **OK**.
- > In het display verschijnt **Belsignaal**.
- 4 Druk op **OK**.
- 5 Blader met / naar **Extern belsignaal** of **Intern belsignaal**.
- 6 Druk op **OK**.

- > In het display verschijnt **Wijzig melodie**.
- 7 Blader met / naar **Wijzig volume**.
- 8 Druk op **OK**.
- > U hoort de huidige melodie met het middelste volumeniveau (standaardinstelling).
- 9 Blader met / naar het gewenste volume (**Zacht, Middel, Hard** en **Oplopend**) of naar **Uit** om het belsignaal uit te schakelen.
- 10 Druk op **Bewaar**.
- 11 Druk op  om terug te keren naar de ruststand.

Toetsignalen in- en uitschakelen







In de standaardinstelling hoort u een toetsignaal wanneer u op één van de toetsen van de handset drukt. U kunt deze toetsignalen als volgt in- of uitschakelen:

- 1 Druk op **Menu**.
- 2 Blader met / naar **Handset instellingen**.
- 3 Druk op **OK**.
- 4 Blader met / naar **Toetsignaal**.
- 5 Druk op **OK**.
- 6 Blader met / naar **Aan** of **Uit**.
- 7 Druk op **Bewaar**.
- 8 Druk op  om terug te keren naar de ruststand.

Automatisch beantwoorden instellen

In de standaardinstelling is automatisch beantwoorden ingeschakeld; u kunt een binnenkomend gesprek beantwoorden door de handset van het basisstation te nemen. Als automatisch beantwoorden is uitgeschakeld, kunt u een binnenkomend gesprek alleen beantwoorden door op  te drukken. Op de volgende manier kunt u automatisch beantwoorden in- of uitschakelen:

- 1 Druk op **Menu**.

- 2 Blader met / naar **Handset instellingen**.
- 3 Druk op **OK**.
- 4 Blader met / naar **Automatisch beantwoorden**.
- 5 Druk op **OK**.
- 6 Blader met / naar **Aan of Uit**.
- 7 Druk op **Bewaar**.
- 8 Druk op  om terug te keren naar de ruststand.

Taal instellen

In de standaardinstelling staan de menuopties in het display in het Nederlands. In plaats hiervan kunt u een andere taal kiezen.

- 1 Druk op **Menu**.
- 2 Blader met / naar **Handset instellingen**.
- 3 Druk op **OK**.
- 4 Blader met / naar **Taal**.
- 5 Druk op **OK**.
- 6 Blader met / naar de gewenste taal (**Nederlands**, **English**).
- 7 Druk op **Bewaar**.
- 8 Druk op  om terug te keren naar de ruststand.

Contrast display instellen

U kunt het display lichter of donkerder instellen.

- 1 Druk op **Menu**.
- 2 Blader met / naar **Handset instellingen**.
- 3 Druk op **OK**.
- 4 Blader met / naar **Contrast**.
- 5 Druk op **OK**.
- 6 Blader met / naar het gewenste contrast:
1 (weinig contrast) – **10** (veel contrast).
- 7 Druk op **Bewaar**.
- 8 Druk op  om terug te keren naar de ruststand.

Pincode basisstation instellen

Om misbruik te voorkomen, is een aantal functies van de Boston 520 beveiligd met een pincode, zoals het blokkeren van telefoonnummers of het aanmelden van de handset bij een basisstation. In de standaardinstelling is de pincode . Het is verstandig om deze pincode te wijzigen in een persoonlijke pincode.

Let op!

Noteer hier uw pincode. Als u uw pincode vergeten bent, kan deze alleen worden gewijzigd via het verkooppunt.

Daar zijn kosten aan verbonden.



Pincode instellen

- 1 Druk op **Menu**.
- 2 Blader met / naar **Basisstation instellingen**.
- 3 Druk op **OK**.
- 4 Blader met / naar **Wijzig pincode**.
- 5 Druk op **OK**.
- > In het display verschijnt **Toets pincode in**.
- 6 Toets uw huidige viercijferige pincode in (de standaardinstelling is **0000**).
- 7 Druk op **OK**.
- > In het display verschijnt **Toets nieuwe pincode in**.
- 8 Toets uw nieuwe viercijferige pincode in.
- 9 Druk op **OK**.
- > In het display verschijnt **Herhaal nieuwe pin**.
- 10 Toets uw nieuwe viercijferige pincode nog een keer in.
- 11 Druk op **OK**.
- > In het display verschijnt **Pincode gewijzigd**.
- 12 Druk op om terug te keren naar de ruststand.



Telefoonboek













De Boston 520 heeft een geheugen voor 200 namen met telefoonnummers. Opgeslagen telefoonnummers kunt u bellen zonder het telefoonnummer in te toetsen. De telefoonnummers mogen uit maximaal 24 cijfers bestaan, inclusief *, # en eventuele kies-toonpauzes. De namen mogen uit maximaal 16 tekens bestaan.

Er zijn twee manieren om het telefoonboek te openen:

- door op **Menu**, blader met / naar **Telefoonboek** en vervolgens op **OK** te drukken;
- door op **Boek** te drukken.

Letters invoeren

Met de cijfertoetsen kunt u ook letters invoeren. De letters staan naast de toetsen afgebeeld. Als u één keer op een cijfertoets drukt, voert u de eerste letter van de toets in. Als u 2 keer op de cijfertoets drukt, voert u de tweede letter van de toets in, enzovoort. Druk dus 2 keer op  voor de letter N. Met  kunt u spaties invoeren. Met **Wissen** kunt u ingetoetste letters wissen.



	1x	2x	3x	4x	5x	6x	7x	8x	9x	10x	11x	12x	13x	14x	15x	16x
	1	spatie	&	.	,	'	:	;	()	!	?				
	A	B	C	2	ä	å	Æ	Ç	a	b	c	ä	â	à	æ	ç
	D	E	F	3	/	É	È	Ê	d	e	f	é	è	ê		
	G	H	I	4	g	h	i									
	J	K	L	5	j	k	l									
	M	N	O	6	Ö	Ô	m	n	o	ö	ô	ñ				
	P	Q	R	7	p	q	r	s								
	T	U	V	8	Ü	t	u	v	ü							
	W	X	Y	Z	9	w	x	y	z							
	*															
	spatie	0	+	-	/	\	<	>	=	%	*	#				
	#															

Telefoonnummer met naam opslaan

Als u wordt gebeld door een telefoonnummer waarvan de naam voorkomt in het telefoonboek, zal tijdens een inkomende oproep de naam van de beller verschijnen in plaats van zijn telefoonnummer. Hiervoor hebt u wel een abonnement op NummerWeergave nodig (zie pagina 36).



- > Met de handset wordt niet getelefoneerd.
- 1 Druk op **Boek**.
- > Als er (nog) geen telefoonnummers zijn opgeslagen, verschijnt in het display **Geen nummers**.
- 2 Druk op **Optie**.
- > In het display verschijnt **Nieuwe invoer**.
- 3 Druk op **OK**.
- > In het display verschijnt **Voer naam in**.
- 4 Toets de gewenste naam in met de cijfertoetsen (zie pagina 31 bij Letters invoeren). Met **Wissen** kunt u de ingetoetste letters wissen.
- 5 Druk op **Bewaar**.
- > In het display verschijnt **Voer nr. in**.
- 6 Toets het telefoonnummer in, inclusief netnummer. Bijvoorbeeld 020-1234567. Wilt u een kiestoonpauze invoegen, druk dan op  en houd deze toets ingedrukt totdat een **P** verschijnt. Met **Wissen** kunt u de ingetoetste cijfers wissen.
- 7 Druk op **Bewaar**.
- > In het display verschijnt **Invoer bewaard**.
- 8 Druk op **OK** als u een nog nummer wilt invoeren en opslaan of op  om terug te keren naar de ruststand.

Opgeslagen telefoonnummer bekijken

- 1 Druk op **Boek**.
- 2 Blader met / naar de gewenste naam. Of toets de eerste letter in van de naam die u zoekt.

- > De gewenste naam en het telefoonnummer verschijnen in het display.
- 3 Druk op  om terug te keren naar de ruststand.





Opgeslagen telefoonnummer bellen

- 1 Druk op **Boek**.
- 2 Blader met / naar de gewenste naam. Of toets de eerste letter in van de naam die u zoekt.
- > De gewenste naam en het telefoonnummer verschijnen in het display.
- 3 Druk op .
- > Het nummer wordt gebeld.



Opgeslagen telefoonnummer of naam wijzigen

- 1 Druk op **Boek**.
- 2 Blader met / naar de gewenste naam in het display. Of toets de eerste letter in van de naam die u zoekt.
- 3 Druk op **Optie**.
- 4 Blader met / naar **Wijzigen**.
- 5 Druk op **OK**.
- > De gewenste naam verschijnt in het display.
- 6 Druk een of meer keren op **Wissen** om tekens te wissen en toets de juiste tekens in (zie pagina 31 bij Letters invoeren).
- 7 Druk op **Bewaar**.
- > Het telefoonnummer verschijnt.
- 8 Druk een of meer keren op **Wissen** om cijfers te wissen en toets de juiste cijfers in.
- 9 Druk op **Bewaar**.
- > In het display verschijnt **Invoer bewaard**.
- 10 Druk op  om terug te keren naar de ruststand.





Opgeslagen telefoonnummer wissen

- 1 Druk op **Boek**.
- 2 Blader met / naar de gewenste naam. Of toets de eerste letter in van de naam die u zoekt.
- 3 Druk op **Optie**.
- 4 Blader met / naar **Wis nummer**.
- 5 Druk op **OK**.
- > In het display verschijnt **Nummer gewist**.
- 6 Druk op  om terug te keren naar de ruststand.

Gehele telefoonboek wissen

- 1 Druk op **Boek**.
- 2 Druk op **Optie**.
- 3 Blader met / naar **Wis alle nummers**.
- 4 Druk op **OK**.
- > In het display verschijnt **Wis alle nummers?**
- 5 Druk op **OK**.
- > In het display verschijnt **Alle nummers gewist** en vervolgens **Geen nummers**.
- 6 Druk op  om terug te keren naar de ruststand.

Opgeslagen telefoonnummer kopiëren naar andere handset

- 1 Druk op de handset waarin het telefoonnummer is opgeslagen op **Boek**.
- 2 Blader met / naar de gewenste naam. Ook kunt u de eerste letter intoetsen van de naam die u zoekt.
- 3 Druk op **Optie**.
- 4 Blader met / naar **Kopieer nummer**.
- 5 Druk op **OK**.
- 6 Toets het gewenste handsetnummer (1-6) in.
- > In het display verschijnt **Belt**.

- > In het display van de handset die het nummer ontvangt, verschijnt **Accepteren?**.
- 7 Druk op de handset die het nummer ontvangt op **Ja**. (Als u op **Nee** drukt, wordt het kopiëren afgebroken.)
- > Na enige tijd hoort u een toonsignaal ten teken dat het kopiëren gereed is.
- 8 Druk op de handset die het nummer zendt op  om terug te keren naar de ruststand.

Compleet telefoonboek kopiëren naar andere handset

Let op!

Als u het complete telefoonboek naar een andere handset kopieert, wordt het bestaande telefoonboek in de ontvangende handset vervangen door het nieuwe telefoonboek!

- 1 Druk op de handset waarin het telefoonboek staat dat u wilt kopiëren op **Boek**.
- 2 Druk op **Optie**.
- 3 Blader met / naar **Kopieer boek**.
- 4 Druk op **OK**.
- 5 Toets het gewenste handsetnummer (1-6) in.
 - > In het display verschijnt **Belt**.
 - > In het display van de handset die het telefoonboek ontvangt, verschijnt **Accepteren?**.
- 6 Druk op de handset die het telefoonboek ontvangt op **Ja**. (Als u op **Nee** drukt, wordt het kopiëren afgebroken.)
 - > Na enige tijd hoort u een toonsignaal ten teken dat het kopiëren gereed is.
- 7 Druk op de handset die het telefoonboek zendt op  om terug te keren naar de ruststand.

NummerWeergave

NummerWeergave is een dienst van KPN. Als u een abonnement hebt op NummerWeergave, kunt u zien door wie u wordt gebeld voordat u het gesprek aanneemt. Het telefoonnummer van de beller verschijnt in het display van de handset, zodat u zelf kunt bepalen of u het gesprek wilt aannemen. Als u de naam van de beller hebt opgeslagen in het telefoonboek, verschijnt de naam van de beller in het display.

De telefoonnummers van de bellers worden ook automatisch opgeslagen in de bellerslijst. Op deze manier weet u altijd door wie u gebeld bent tijdens uw afwezigheid.

NummerWeergave aanvragen



U kunt NummerWeergave telefonisch aanvragen. Bel gratis 0800-0429 en volg de gesproken instructies.

Nummer uit bellerslijst bekijken en terugbellen

Bellerslijst

Als u gebruikmaakt van NummerWeergave, worden de telefoonnummers van alle gemiste en beantwoorde bellers opgeslagen in de bellerslijst. Op deze manier weet u altijd door wie u gebeld bent, ook tijdens uw afwezigheid. Met de Boston 520 kunt u de opgeslagen telefoonnummers bekijken en terugbellen.

Nieuwe bellers

Als er nieuwe telefoonnummers zijn binnengekomen sinds u voor het laatst in de bellerslijst hebt gekeken, knippert  in het display van de handset. Het symbool  brandt continu als sommige telefoonnummers in de bellerslijst nog niet zijn bekeken.





Aantal bellers

In de bellerslijst kunnen 50 telefoonnummers worden opgeslagen. Is de bellerslijst vol en u wordt opnieuw gebeld, dan wordt het oudste telefoonnummer uit het geheugen gewist. Als iemand u meer dan één keer belt vanaf hetzelfde telefoonnummer, wordt het telefoonnummer steeds als nieuw telefoonnummer opgeslagen.

Let op!

In een aantal gevallen verschijnt in het display 0000000000. De beller is dan onbekend, bijvoorbeeld omdat de beller zijn NummerWeergave heeft geblokkeerd of omdat hij vanuit een telefooncel, vanuit een bedrijf of vanuit het buitenland belt.

Beller bekijken en terugbellen

- 1 Druk op .
- > In het display verschijnt eerst **Bellerslijst** en dan **Nummer 1**, gevolgd door tijd en datum en dan het telefoonnummer dat gebeld heeft (of de naam van de beller als die in het telefoonboek staat).
- 2 Blader met / naar het gewenste telefoonnummer.
- 3 U hebt de volgende mogelijkheden:
 - Druk op  om het nummer direct terug te bellen.
 - Druk op  om terug te keren naar de ruststand.

Nummer uit bellerslijst wijzigen en opslaan





U kunt een nieuw telefoonnummer uit de bellerslijst met naam opslaan in het telefoonboek. Eventueel kunt u het telefoonnummer wijzigen.

- 1 Druk op .
- > In het display verschijnt **Bellerslijst** en dan **Nummer 1**.





- 2 Blader met / naar het telefoonnummer dat u naar het telefoonboek wilt kopiëren.
- 3 Druk op **Optie**.
- 4 Blader met / naar **Kopieer naar boek**.
- 5 Druk op **OK**.
- > In het display verschijnt **Voer naam in**.
- 6 Toets de gewenste naam in met de cijfertoetsen (zie Letters invoeren, pagina 31).
- 7 Druk op **Bewaar**.
- > In het display verschijnt het nummer.
- 8 Druk eventueel op **Wissen** om het nummer te wissen en toets het nieuwe nummer in.
- 9 Druk nogmaals op **Bewaar** als dit nummer correct is.
- > In het display verschijnt **Invoer bewaard**.
- 10 Druk op  om terug te keren naar de ruststand.

Nummers uit bellerslijst wissen

Eén nummer wissen

- 1 Druk op .
- > In het display verschijnt **Bellerslijst** en dan **Nummer 1**.
- 2 Blader met / naar het telefoonnummer dat u wilt wissen.
- 3 Druk op **Optie**.
- > In het display verschijnt **Wis nummer**.
- 4 Druk op **OK**.
- 5 Druk op  om terug te keren naar de ruststand.

Alle nummers wissen

- 1 Druk op .
- > In het display verschijnt **Bellerslijst** en dan **Nummer 1** gevolgd door het nummer of de naam van de laatste beller.
- 2 Druk op **Optie**.
- 3 Blader met / naar **Wis alle nummers**.
- 4 Druk op **OK**.
- > In het display verschijnt **Wis alle nummers?**
- 5 Druk op **OK**.
- > In het display verschijnt **Alle nummers gewist**.
- 6 Druk op  om terug te keren naar de ruststand.

SMS-berichten verzenden en ontvangen

Let op!

U kunt met de Boston 520 alleen onder bepaalde voorwaarden SMS-berichten (tekstberichten) verzenden en ontvangen. Zie voor deze voorwaarden pagina 41.

Over de Boston 520 en SMS

Met SMS kunt u korte tekstberichten ('SMS-berichten') van maximaal 160 karakters uitwisselen met telefoontoestellen die de dienst SMS ondersteunen. Op deze manier kunt u, ook als u niet gestoord wilt worden door telefoontjes, toch een bericht ontvangen. De Boston 520 heeft hiervoor de volgende mogelijkheden:

- SMS-berichten ontvangen van een andere telefoon die de dienst SMS ondersteunt. Deze berichten worden opgeslagen in de **inbox**. In het display knippert **SMS** om aan te geven dat iemand tijdens uw afwezigheid een SMS-bericht heeft achtergelaten.
- SMS-berichten verzenden, beantwoorden en doorsturen naar een andere telefoon. Deze berichten worden opgeslagen in de **uitbox**.
- SMS-berichten bewaren in het **archief** totdat u ze verzendt.

Geheugencapaciteit

De inbox, de uitbox en het archief kunnen samen maximaal 25 berichten van ieder 160 karakters bevatten.

Geheugen vol

Als het geheugen vol is, verschijnt in het display **SMS-geheugen vol, wissen a.u.b.** Om een nieuw SMS-berichten te kunnen ontvangen, moet u dan eerst een SMS-bericht wissen (zie pagina 52).

Voorwaarden om SMS te gebruiken

U kunt de Boston 520 alleen onder de volgende voorwaarden gebruiken voor SMS:

- De dienst SMS is beschikbaar op het openbare vaste telefoonnetwerk. Raadpleeg hiervoor uw netwerkaanbieder.
- U hebt een abonnement op de dienst NummerWeergave van KPN (zie pagina 36). U kunt NummerWeergave telefonisch aanvragen. Bel gratis 0800-0429 en volg de gesproken instructies.
- U hebt geen gewone vaste telefoons die SMS ondersteunen of SMS-melders op dezelfde telefoonlijn tegelijk aangesloten.
- U hebt het juiste telefoonnummer van de SMS-berichtencentrale in de Boston 520 geprogrammeerd (zie hieronder).
- U hebt zich aangemeld voor SMS (zie pagina 44).

Nummers SMS-berichtencentrale instellen of wijzigen

In de Boston 520 zijn de toegangsnummers van de SMS-berichtencentrale geprogrammeerd. Op die manier weet het toestel waar het SMS-berichten heen moet sturen en waarvandaan het SMS-berichten moet ontvangen. In de standaardinstelling zijn in de Boston 520 de volgende toegangsnummers opgeslagen:

- Voor ontvangst van berichten, Nummer 1: 0673644444
- Voor verzending van berichten, Nummer 1: 0673644444

Het is verstandig bij uw netwerkaanbieder na te gaan of deze nummers nog correct zijn. Als de toegangsnummers van de SMS-berichtencentrale wijzigen, kunt u nieuwe toegangsnummers programmeren.

Nummer voor ontvangst van berichten instellen of wijzigen



U kunt 5 verschillende toegangsnummers programmeren voor de ontvangst van SMS-berichten.

- 1 Druk op **Menu**.
- > In het display verschijnt **SMS berichten**.
- 2 Druk op **OK**.
- 3 Blader met / naar **SMS instellen**.
- 4 Druk op **OK**.
- > In het display verschijnt **Ontvangstnr. SMS centrale**.
- 5 Druk op **OK**.
- > In het display verschijnt **Nummer 1**.
- 6 Blader met / eventueel naar een ander volgnummer (**Nummer 2-5**) om een tweede t/m een vijfde toegangsnummer in te stellen of te wijzigen.
- 7 Druk op **OK**.
- > In het display verschijnt **Voer naam in** met de huidige naam **Nummer 1**.
- 8 Wis eventueel de huidige naam met **Wissen** en toets de nieuwe naam in met de cijfertoetsen (zie pagina 31).
- 9 Druk op **Bewaar**.
- > In het display verschijnt **Voer nr. in** met het ingestelde toegangsnummer (standaard 0673644444)
- 10 Wis het huidige toegangsnummer met **Wissen** en toets het nieuwe nummer van de SMS-berichtencentrale in (maximaal 24 cijfers).
- 11 Druk op **Bewaar**.
- > In het display verschijnt **Invoer bewaard**.
- 12 Druk op  om terug te keren naar de ruststand.
- > Het nummer voor de ontvangst van SMS-berichten is ingesteld.

Nummer voor verzending van berichten wijzigen en selecteren

U kunt twee verschillende nummers programmeren voor het verzenden van SMS-berichten. Voordat u een bericht verzendt, moet u één van beide toegangsnummers selecteren.

- 1 Druk op **Menu**.
- > In het display verschijnt **SMS berichten**.
- 2 Druk op **OK**.
- 3 Blader met ▲/▼ naar **SMS instellen**.
- 4 Druk op **OK**.
- 5 Blader met ▲/▼ naar **Verzendnr. SMS centrale**.
- 6 Druk op **OK**.
- > In het display verschijnt **Nummer 1**.
- 7 Blader met ▲/▼ eventueel naar **Nummer 2** om een tweede toegangsnummer in te stellen.
- 8 Druk op **OK**.
- > In het display verschijnt **Voer naam in** met de huidige naam **Nummer 1**.
- 9 Wis eventueel de huidige naam met **Wissen** en toets de nieuwe naam in met de cijfertoetsen (zie pagina 31).
- 10 Druk op **Bewaar**.
- > In het display verschijnt **Voer nr. in** met het ingestelde toegangsnummer (standaard 0673644444).
- 11 Wis het huidige toegangsnummer met **Wissen** en toets het nieuwe nummer van de SMS-berichtencentrale in (maximaal 24 cijfers).
- 12 Druk op **Bewaar**.
- > In het display verschijnt **Invoer bewaard**. Het SMS-verzendnummer is ingesteld.
- 13 Druk op **Terug** om naar het vorige menu te gaan.
- > In het display verschijnt weer **Verzendnr. SMS centrale**.
- 14 Blader met ▲/▼ naar **Selecteer verzendnr. SMS centrale**.
- 15 Druk op **OK**.

- > In het display verschijnt **Nummer 1** of de zelf ingevoerde naam.
- 16 Blader eventueel met / naar **Nummer 2** als u het tweede SMS-verzendnummer wilt selecteren.
- 17 Druk op **Bewaar**.
- 18 Druk op  om terug te keren naar de ruststand.
- > Het verzendnummer is geselecteerd.

Toonsignaal voor ontvangst SMS-berichten instellen

In de standaardinstelling hoort u een twee toonsignalen als u een SMS-bericht ontvangt. U kunt dit berichtsignaal uitschakelen.

- 1 Druk op **Menu**.
- > In het display verschijnt **SMS berichten**.
- 2 Druk op **OK**.
- 3 Blader met / naar **SMS instellen**.
- 4 Druk op **OK**.
- 5 Blader met / naar **SMS berichten signaal**.
- 6 Druk op **OK**.
- 7 Blader met / naar **Aan of Uit**.
- 8 Druk op **Bewaar**.
- 9 Druk op  om terug te keren naar de ruststand.

Eenmalig aanmelden bij de SMS-centrale

Voordat u SMS-berichten kunt ontvangen, moet u zich eenmalig bij de SMS-berichtencentrale aanmelden. Dat doet u door een SMS-bericht naar een bestaand 10-cijferig telefoonnummer te verzenden. Zie hiervoor SMS-bericht verzenden, op pagina 45. Als u bent aangemeld voor SMS, ontvangt u een bevestiging van de SMS-berichtencentrale.

Let op!

Als u zich niet aanmeldt, kunt u geen SMS-tekstberichten ontvangen! U ontvangt SMS-berichten dan als gesproken berichten.







SMS-bericht verzenden

Met de cijfertoetsen kunt u SMS-berichten schrijven (zie Letters invoeren, pagina 31). Behalve letters kunt u ook cijfers en leestekens intoetsen. Ieder SMS-bericht mag uit maximaal 160 tekens bestaan. Vervolgens kunt u het SMS-bericht verzenden. U kunt een SMS-bericht naar één telefoonnummer tegelijk verzenden.



Let op!

Als het SMS-geheugen vol is, kunt u geen SMS-bericht meer verzenden. In het display verschijnt **SMS-geheugen vol, wissen a.u.b.** U moet dan eerst een SMS-bericht uit het geheugen wissen (zie pagina 52).



SMS-bericht schrijven

- 1 Druk op **Menu**.
- > In het display verschijnt **SMS berichten**.
- 2 Druk op **OK**.
- > In het display verschijnt **Bericht schrijven**.
- 3 Druk op **OK**.
- 4 Toets het gewenste SMS-bericht in met de cijfertoetsen (maximaal 160 karakters, zie ook Letters invoeren, pagina 31).
Daarbij hebt u de volgende mogelijkheden:
 - Blader met  of  door het bericht.
 - Wis afzonderlijke cijfers of letters met **Wissen**.
 - Voeg een leesteken in: druk op **Optie**, blader met  /  naar **Symbool invoegen** en druk op **OK**, blader met  /  naar het gewenste symbool en druk op **Kies**.
 - Wis het hele bericht: druk op **Optie**, blader met  /  naar **Wis bericht** en druk op **OK**.
- 5 Verzend het bericht of bewaar het bericht (zie hieronder).



Geschreven SMS-bericht verzenden



- 6 Druk als u het bericht hebt geschreven (zie pagina 45) op **Optie**.
- > In het display verschijnt **Verzenden naar**.
- 7 Druk op **OK**.
- > In het display verschijnt **Voer nr. in**.
- 8 U hebt twee mogelijkheden:
- Toets het gewenste telefoonnummer in van de ontvanger van het SMS-bericht.
 - Zoek een telefoonnummer op in het telefoonboek: druk op **Zoeken** en blader met  of  naar het gewenste telefoonnummer of toets de eerste letter van de gewenste naam.
- 9 Druk op **Zend**.
- > In het display verschijnt **Verzendt bericht ...** en vervolgens **Bericht verzonden**. Het bericht wordt opgeslagen in de **uitbox**.
- > Als er tijdens de verzending een fout optreedt, verschijnt **Zendfout!**. Het bericht wordt niet verzonden, maar opgeslagen in de **inbox**.

Geschreven SMS-bericht bewaren

- 6 Druk als u het bericht hebt geschreven (zie pagina 45) op **Optie**.
- 7 Blader met / naar **Bewaren**.
- 8 Druk op **OK**.
- > In het display verschijnt **Bericht bewaard**. Het bericht is opgeslagen in het archief.
- 9 Druk op  om terug te keren naar de ruststand.

Verzonden SMS-bericht lezen

- 1 Druk op **Menu**.
- > In het display verschijnt **SMS berichten**.
- 2 Druk op **OK**.
- 3 Blader met / naar **uitbox**.

- 4 Druk op **OK**.
- > In het display verschijnt het telefoonnummer en eventueel de naam van de laatste ontvanger met de datum en tijd van het bericht.
- 5 Blader met / naar het vorige of volgende SMS-bericht.
- 6 Druk op **Lezen** om het bericht te lezen.
- 7 Druk eventueel op **Optie** voor een van de volgende mogelijkheden:
 - **Wis bericht** Bericht uit de **uitbox** wissen (zie pagina 52)
 - **Doorsturen** Bericht doorsturen naar een ander telefoonnummer (zie pagina 50).
 - **Wis alle berichten** Alle berichten in de **uitbox** wissen (zie pagina 53).
- 8 Druk op  om terug te keren naar de ruststand.







SMS-bericht ontvangen

Uw Boston 520 kan maximaal 25 SMS-berichten opslaan. Als u een nieuw SMS-bericht hebt ontvangen, knippert in het display **SMS**. Dit symbool verdwijnt zodra u alle nieuwe SMS-berichten hebt bekeken.

Let op!

Als het SMS-geheugen vol is, kunt u geen SMS-bericht meer ontvangen en versturen. In het display verschijnt **SMS-geheugen vol, wissen a.u.b.** U moet dan eerst een SMS-bericht uit het geheugen wissen (zie pagina 52).

















Ontvangen SMS-bericht lezen

- 1 U hebt twee mogelijkheden:
 - Als **SMS** in het display knippert met het aantal nieuwe berichten, druk dan op **Lezen**.
 - Als de handset in de ruststand staat, druk dan op **Menu**. In het display verschijnt **SMS berichten**. Druk op **OK**, blader met / naar **inbox** en druk op **OK**.
- > In het display verschijnt de melding **Ontv. bericht** of **Oud bericht**, het telefoonnummer of de naam van de laatste zender en de datum en tijd van het bericht.
- 2 Blader met  of  naar het volgende of vorige gewenste SMS-bericht.
- 3 Druk op **Lezen** om een bericht te lezen. Als het bericht te lang is voor het display, kunt u met  naar de rest van het bericht bladeren en met  weer terugbladeren.
- 4 Druk eventueel op **Optie** voor een van de volgende mogelijkheden:

– Wis bericht	Bericht uit inbox wissen (zie pagina 52)
– Beantwoorden	Bericht beantwoorden (zie pagina 49)
– Doorsturen	Bericht doorsturen naar een ander telefoonnummer (zie pagina 50)
– Nummer bellen	De ontvanger terugbellen
– Nummer bewaren	Het telefoonnummer bewaren in het telefoonboek
– Wis alle berichten	Alle berichten in de inbox wissen (zie pagina 53).
- 5 Druk op  om terug te keren naar de ruststand.
- > Als u alle SMS-berichten hebt bekeken, verdwijnt **SMS** uit het display.

SMS-bericht beantwoorden





Als u een SMS-bericht hebt ontvangen, kunt u een SMS-bericht terugsturen om de boodschap te beantwoorden.

- 1 Druk op **Menu**.
- > In het display verschijnt **SMS berichten**.
- 2 Druk op **OK**.
- 3 Blader met / naar **inbox**.
- 4 Druk op **OK**.
- > In het display verschijnt de melding **Ontv. bericht** of **Oud bericht**, het telefoonnummer of de naam van de laatste zender en de datum en tijd van het bericht.
- 5 Blader met  of  naar het vorige of volgende ontvangen SMS-bericht.
- 6 Druk op **Lezen** om het bericht te lezen. Als het bericht te lang is voor het display, kunt u met  naar de rest van het bericht bladeren en met  weer terugbladeren.
- 7 Druk op **Optie**.
- 8 Blader met / naar **Beantwoorden**.
- 9 Druk op **OK**.
- 10 Toets het gewenste SMS-bericht in met de cijfertoetsen (maximaal 160 karakters, zie ook Letters invoeren, pagina 31).
Daarbij hebt u de volgende mogelijkheden:
 - Blader met  of  door het bericht.
 - Wis afzonderlijke cijfers of letters met **Wissen**.
 - Voeg een leesteken in: druk op **Optie**, blader met / naar Symbool invoegen en druk op **OK**, blader met / naar het gewenste symbool en druk op **Kies**.
 - Wis het hele bericht: druk op **Optie**, blader met / naar **Wis bericht** en druk op **Kies**.
- 11 Druk als u het bericht hebt geschreven op **Optie**.
- > In het display verschijnt **Verzenden naar**.
- 12 Druk op **OK**.

- > In het display verschijnt **Voer nr. in** en het telefoonnummer van de zender.
- 13 Druk op **Zend**.
- > In het display verschijnt **Verzendt bericht** en vervolgens **Bericht verzonden**. Het bericht wordt opgeslagen in de **uitbox**.
- > Als er tijdens de verzending een fout optreedt, verschijnt **Zendfout!**. Het bericht wordt niet verzonden, maar opgeslagen in de **inbox**.

SMS-bericht doorsturen



- 1 Druk op **Menu**.
- > In het display verschijnt **SMS berichten**.
- 2 Druk op **OK**.
- 3 Blader met / naar **inbox**.
- 4 Druk op **OK**.
- > In het display verschijnt de melding **Ontv. bericht** of **Oud bericht**, het telefoonnummer of de naam van de laatste zender en de datum en tijd van het bericht.
- 4 Blader met of naar het vorige of volgende ontvangen SMS-bericht.
- 5 Druk op **Lezen** om het bericht te lezen. Als het bericht te lang is voor het display, kunt u met naar de rest van het bericht bladeren en met weer terugbladeren.
- 6 Druk op **Optie**.
- 7 Blader met / naar **Doorsturen**.
- 8 Druk op **OK**.
- > Het ontvangen bericht verschijnt in het display zodat u het kunt bewerken.
- 9 Wijzig eventueel het bericht met de cijfertoetsen (maximaal 160 karakters, zie ook Letters invoeren, pagina 31). Daarbij hebt u de volgende mogelijkheden:
 - Blader met of door het bericht.



- Druk op **Optie**, blader met / naar **Symbool invoegen** en druk op **OK** om een leesteken in te voegen en druk op **Kies**.
 - Wis cijfers of letters met **Wissen**.
- 10 Druk als u het bericht hebt geschreven op **Optie**.
- > In het display verschijnt **Verzenden naar**.
- 11 Druk op **OK**.
- > In het display verschijnt **Voer nr. in**.
- 12 U hebt twee mogelijkheden:
- Toets het gewenste telefoonnummer in van de ontvanger van het SMS-bericht.
 - Zoek een telefoonnummer op in het telefoonboek: druk op **Zoeken** en blader met  of  naar het gewenste telefoonnummer of toets de eerste letter van de gewenste naam in.
- 13 Druk op **Zend**.
- > In het display verschijnt **Verzendt bericht** en vervolgens **Bericht verzonden**. Het bericht wordt opgeslagen in de **uitbox**.
- > Als er tijdens de verzending een fout optreedt, verschijnt **Zendfout!**. Het bericht wordt niet verzonden, maar opgeslagen in de **inbox**.

SMS-bericht(en) bewaren

In het archief van het menu **SMS berichten** kunt u verzonden berichten opslaan, bijvoorbeeld voor hergebruik. Ook kunt u kladderberichten bewaren totdat u ze wilt verzenden.









Bewaard bericht lezen

- 1 Druk op **Menu**.
- > In het display verschijnt **SMS berichten**.
- 2 Druk op **OK**.
- 3 Blader met / naar **Archief**.

- 4 Druk op **OK**.
- 5 Blader met / naar het gewenste bericht.
- 6 Druk op **Lezen** om het bericht te lezen.
- 7 Druk eventueel op **Optie** voor een van de volgende mogelijkheden:
 - **Wis bericht** Bericht in display wissen (hieronder)
 - **Doorsturen** Bericht doorsturen naar een ander telefoonnummer (zie pagina 50)
 - **Wis alle berichten** Alle berichten in de archief wissen (zie pagina 53).
- 8 Druk op  om terug te keren naar de ruststand.





SMS-bericht(en) wissen

Eén SMS-bericht wissen

- 1 Druk op **Menu**.
- > In het display verschijnt **SMS berichten**.
- 2 Druk op **OK**.
- > Blader met / naar het gewenste lijst waaruit u SMS-berichten wilt wissen (**inbox**, **archief** of **uitbox**).
- 3 Druk op **OK**.
- > In het display verschijnt de aankondiging van het eerste bericht.
- 4 Blader met  of  naar het volgende of vorige gewenste SMS-bericht.
- 5 Druk op **Lezen** om een bericht te lezen. Als het bericht te lang is voor het display, kunt u met  naar de rest van het bericht bladeren en met  weer terugbladeren.
- 6 Druk op **Optie**.
- 7 Blader met / naar **Wis bericht**.
- 8 Druk op **OK**.

- > Het bericht is gewist. Het volgende SMS-bericht verschijnt.
- 9 Druk op  om terug te keren naar de ruststand.

Alle SMS-berichten wissen

- 1 Druk op **Menu**.
- > In het display verschijnt **SMS berichten**.
- 2 Druk op **OK**.
- > Blader met / naar het gewenste lijst waaruit u SMS-berichten wilt wissen (**inbox**, **archieff** of **uitbox**).
- 3 Druk op **OK**.
- > In het display verschijnt de aankondiging van het eerste bericht.
- 4 Druk op **Lezen** om een bericht te lezen. Als het bericht te lang is voor het display, kunt u met  naar de rest van het bericht bladeren en met  weer terugbladeren.
- 5 Druk op **Optie**.
- 6 Blader naar **Wis alle berichten**.
- 7 Druk op **OK**.
- > In het display verschijnt **Wis alle berichten?**
- 8 Druk op **OK** om alle berichten uit de lijst te wissen.
- > In het display verschijnt **Alle berichten gewist**.
- 9 Druk op  om terug te keren naar de ruststand.

Telefoonnummers blokkeren

Bepaalde telefoonnummers blokkeren

U kunt de Boston 520 zo programmeren dat bepaalde telefoonnummers niet meer gebeld kunnen worden. U kunt maximaal 4 groepen van telefoonnummers blokkeren door de eerste (maximaal 4) cijfers van de betreffende telefoonnummers in te toetsen, bijvoorbeeld:

om alle servicenummers waarvoor betaald moet worden te blokkeren.

xx om internationale telefoonnummers te blokkeren.

xxx om interlokale nummers te blokkeren.

De blokkeringen gelden voor alle aangemelde handsets.

Als u een geblokkeerd nummer probeert te bellen, verschijnt **Geblokkeerd** in het display.

Blokkering opslaan of wijzigen

- 1 Druk op **Menu**.
- 2 Blader met / naar **Basisstation instellingen**.
- 3 Druk op **OK**.
- 4 Blader met naar **Nummers blokkeren**.
- 5 Druk op **OK**.
- > In het display verschijnt **Toets pincode in**.
- 6 Toets uw pincode in (standaardinstelling is **0000**).
- 7 Druk op **OK**.
- > In het display verschijnt **Blokkering 1: XXXX**.
- 8 Blader indien gewenst met / naar een ander volgnummer (**Blokkering 2-4**).
- 9 Druk op **Optie**.
- 10 Blader met / naar **Wijzigen**.
- 11 Druk op **OK**.

- 12 Toets de eerste cijfers in van de groep van telefoonnummers die u wilt blokkeren. U kunt maximaal 4 cijfers intoetsen, bijvoorbeeld 0900.
- 13 Druk op **Bewaar**.
 - > In het display verschijnt de ingestelde blokkering, bijvoorbeeld **Blokkering 1 0900 Aan**. De blokkering is ingeschakeld.
- 14 Druk op  om terug te keren naar de ruststand.

Alle telefoonnummers blokkeren

Als alle uitgaande externe gesprekken zijn geblokkeerd en u een telefoonnummer wilt bellen, verschijnt **Geblokkeerd** in het display. U kunt dan alleen gebeld worden of intern telefoneren.





- 1 Druk op **Menu**.
- 2 Blader met / naar **Basisstation instellingen**.
- 3 Druk op **OK**.
- 4 Blader met  naar **Nummers blokkeren**.
- 5 Druk op **OK**.
 - > In het display verschijnt **Toets pincode in**.
- 6 Toets uw pincode in (standaardinstelling is **0000**).
- 7 Druk op **OK**.
 - > In het display verschijnt **Blokkering 1 XXXX**.
- 8 Blader indien gewenst met / naar een ander volgnummer (**Blokkering 2-4**).
- 9 Druk op **Optie**.
- 10 Blader met / naar **Aan**.
- 11 Druk op **OK**.
 - > In het display verschijnt bijvoorbeeld **Blokkering 1 XXXX Aan**.
- 12 Druk op  om terug te keren naar de ruststand.
 - > In het display verschijnt **Geblokkeerd**.

Blokkering in- of uitschakelen

- 1 Druk op **Menu**.
- 2 Blader met / naar **Basisstation instellingen**.
- 3 Druk op **OK**.
- 4 Blader met  naar **Nummers blokkeren**.
- 5 Druk op **OK**.
- > In het display verschijnt **Toets pincode in**.
- 6 Toets uw pincode in (standaardinstelling is **0000**).
- 7 Druk op **OK**.
- > In het display verschijnt de eerste ingestelde blokkering, bijvoorbeeld **Blokkering 1 0900 Aan**.
- 8 Blader indien gewenst met / naar een ander volgnummer (**Blokkering 2-4**).
- 9 Druk op **Optie**.
- 10 Blader met / naar **Aan** of **Uit**.
- 11 Druk op **OK**.
- > Achter het geblokkeerde nummer verschijnt **Aan** of **Uit**, bijvoorbeeld **Blokkering 1 0900 Uit**.
- 12 Druk op  om terug te keren naar de ruststand.

Blokkering wissen

- 1 Druk op **Menu**.
- 2 Blader met / naar **Basisstation instellingen**.
- 3 Druk op **OK**.
- 4 Blader met  naar **Nummers blokkeren**.
- 5 Druk op **OK**.
- > In het display verschijnt **Toets pincode in**.
- 6 Toets uw pincode in (standaardinstelling is **0000**).
- 7 Druk op **OK**.
- > In het display verschijnt de ingestelde blokkering, bijvoorbeeld **Blokkering 1 0900 Aan**.

- 8 Blader indien gewenst met / naar het gewenste volgnummer (**Blokking 2-4**).
- 9 Druk op **Optie**.
- 10 Blader met / naar **Wissen**.
- 11 Druk op **OK**.
- > In het display verschijnt **Blokking 1 XXXX Uit**.
- 12 Druk op  om terug te keren naar de ruststand.

Extra handsets

U kunt de Boston 520 gebruiken in combinatie met meer handsets. Als u een extra handset hebt aangeschaft, kunt u met de handsets intern telefoneren en gesprekspartners doorverbinden naar de andere handset. Extra handsets moet u eerst aanmelden bij het Boston 520-basisstation. U kunt maximaal 6 handsets aanmelden bij één basisstation.

Handset aanmelden bij basisstation

Als u een handset wilt gebruiken in combinatie met meer Boston 520-basisstations, moet u de handset bij elk basisstation aanmelden. U kunt een handset bij maximaal 4 basisstations aanmelden. Handset en basisstations moeten dan wel van het type DECT en GAP zijn.

Let op!

De handsets die zijn meegeleverd bij de Boston 520 Twinpack zijn al aangemeld. In dat geval hoeft u de onderstaande aanmeldprocedures niet uit te voeren.

Nieuwe handset aanmelden bij Boston 520-basisstation

- 1 Plaats – als u dat nog niet hebt gedaan – de batterijen in de handset en sluit het deksel (zie pagina 16).
- 2 Druk op  totdat **Aanmelden?** in het display verschijnt.
- 3 Druk op **Ja**.
- 4 Kies het nummer van het basisstation (1, 2, 3 of 4) waarbij u de handset wilt aanmelden.
- 5 Druk op **OK**.
- > In het display verschijnt **Toets pincode in**.
- 6 Toets uw pincode in (de standaardinstelling is **0000**).

- 7 Druk op **OK**.
- 8 In het display verschijnt **Druk op toets op de basis**.
- 9 Druk op  op het basisstation en houd die toets ingedrukt tot het controlelampje  begint te knipperen.
 - > In het display van de handset verschijnt **Zoeken**.
 - > Als de aanmelding is voltooid, meldt het display **Basisstation gevonden** en vervolgens **Handset x aangemeld** (x = nummer van de handset).
 - > De handset is aangemeld. In het display verschijnt het nummer van de handset, bijvoorbeeld **Handset 2**.

Handset aanmelden bij ander Boston 520-basisstation

- 1 Druk op **Menu**.
- 2 Blader met  naar **Aanmelden**.
- 3 Druk op **OK**.
 - > In het display verschijnt **Aanmelden handset**.
- 4 Druk op **OK**.
 - > In het display verschijnen de nummers van de basisstations, **Basis 1234**. Als de handset al bij een basisstation is aangemeld, verschijnt bijvoorbeeld **Basis – 234**.
- 5 Kies het nummer van het basisstation (1, 2, 3 of 4) waarbij u de handset wilt aanmelden.
- 6 Druk op **OK**.
- 7 Toets uw pincode in (de standaardinstelling is **0000**).
- 8 Druk op **OK**.
 - > In het display verschijnt **Druk op toets op de basis**.
- 9 Druk op  op het basisstation en houd die toets ingedrukt tot het controlelampje  begint te knipperen.
 - > In het display van de handset verschijnt **Zoeken**.
Als de aanmelding is voltooid, meldt het display **Basisstation gevonden** en vervolgens **Handset x aangemeld** (x = nummer van de handset).

- > De handset is aangemeld. In het display verschijnt het nummer van de handset, bijvoorbeeld **Handset 2**.

Handset afmelden bij basisstation

- 1 Druk op **Menu**.
- 2 Blader met  naar **Aanmelden**.
- 3 Druk op **OK**.
- > In het display verschijnt **Aanmelden handset**.
- 4 Blader met / naar **Afmelden handset**.
- 5 Druk op **OK**.
- > In het display verschijnt **Toets pincode in**.
- 6 Toets uw pincode in (de standaardinstelling is **0000**).
- 7 Druk op **OK**.
- > In het display verschijnt **Selecteer handset 1**.
- 8 Blader met / naar de handset die u wilt afmelden (1-6).
- 9 Druk op **OK**.
- > Het display van de handset toont bijvoorbeeld **Handset 2 afgemeld**.
- > De handset is afgemeld.

Intern telefoneren

Als u meer handsets hebt aangemeld bij het basisstation, kunt u met een handset een andere handset bellen.

Handset bellen vanaf andere handset

- 1 Druk op .
- 2 Er zijn 3 mogelijkheden:
 - Als er twee handsets zijn aangemeld, wordt de tweede handset direct gebeld.
 - Als er meer dan twee handsets zijn aangemeld, toets dan het nummer in van de handset die u wilt bellen (1-6).
 - Als er maar één handset is aangemeld, verschijnt **Geen Handset**.

Intern gesprek aannemen



- 1 Druk op .
- > U bent verbonden met uw interne gesprekspartner.

Intern gesprek verbreken

- 1 Druk op .
- > De gebruiker van de andere handset hoort de 'in-gesprektoon'.

Extern gesprek aannemen tijdens intern gesprek



Als u tijdens een intern gesprek een toonsignaal hoort, betekent dit dat u extern gebeld wordt. U kunt het interne gesprek verbreken om het externe gesprek aan te nemen.

- > U bent intern in gesprek. U hoort steeds 2 toonsignalen.
- 1 Druk op .
- > Het interne gesprek is verbroken. De telefoon gaat over.
- 2 Druk op .
- > U bent verbonden met de externe gesprekspartner.

Besignalen voorkeurshandset instellen





Als u gebeld wordt, zullen in de standaardinstelling alle handsets overgaan die op het betreffende basisstation zijn aangemeld. In plaats daarvan kunt u instellen dat eerst een vooraf geselecteerde handset overgaat en pas daarna de andere handsets.

- 1 Druk op **Menu**.
- 2 Blader met / naar **Basisstation instellingen**.
- 3 Druk op **OK**.
- > In het display staat **Voorkeurs handset**.
- 4 Druk op **OK**.
- 5 Blader met / naar de handset die als eerste moet overgaan (1-6) of naar **Geen voorkeur** als u wilt dat alle handsets bij een binnenkomend gesprek overgaan.
- 6 Druk op **OK**.

- > In het display verschijnt **Vertraging 2**.
- 7 Blader met / naar de gewenste vertraging: dit is het aantal keren (2-9) dat de handset overgaat, voordat ook de andere handsets zullen overgaan.
- 8 Druk op **Bewaar**.
- 9 Druk op  om terug te keren naar de ruststand.

Naam handset wijzigen

In de standaardinstelling staat in de ruststand in het display de naam van de handset, bijvoorbeeld **Handset**. U kunt deze naam wijzigen.

- 1 Druk op **Menu**.
- 2 Blader met / naar **Handset instellingen**.
- 3 Druk op **OK**.
- 4 Blader met / naar **Naam handset**.
- 5 Druk op **OK**.
- > In het display verschijnt **Voer naam in**.
- 6 Toets de gewenste naam van de handset in met de cijfertoetsen (maximaal 7 tekens) (zie pagina 31, Letters invoeren).
- 7 Druk op **Bewaar**.
- > De naam wordt opgeslagen.
- 8 Druk op  om terug te gaan naar de ruststand.

Doorverbinden

U kunt een extern telefoongesprek doorverbinden naar een andere handset, zodat één van uw huisgenoten het gesprek kan voortzetten. Als uw huisgenoot het gesprek niet wil aannemen, kunt u het gesprek weer terugnemen. U wordt dan opnieuw verbonden met uw externe gesprekspartner.







- > U voert een extern telefoongesprek.
- 1 Druk op .
- > Uw gesprekspartner staat in de wacht en hoort een melodie.

- 2 U hebt 2 mogelijkheden:
 - Als er twee handsets zijn aangemeld, wordt de tweede handset direct gebeld.
 - Als er meer dan twee handsets zijn aangemeld, toets dan het nummer in van de handset waarnaar u het externe gesprek wilt doorverbinden (1-6).
- 3 Wacht tot de handset wordt aangenomen en kondig het gesprek aan. Met  kunt u wisselen tussen de beide gesprekken. Als de handset niet wordt aangenomen, kunt u het gesprek terugnemen door op  te drukken.
- 4 Druk door op  om het gesprek door te verbinden.
- > De externe beller wordt verbonden met de andere handset.

Muziek bij wachtstand in- of uitschakelen

Als een extern gesprek wordt doorverbonden naar een andere handset, wordt de beller in de wacht gezet. In de standaardinstelling van de Boston 520 hoort de beller dan muziek.

Op de volgende manier kunt u de melodie in- of uitschakelen:

- 1 Druk op **Menu**.
- 2 Blader met / naar **Basisstation instellingen**.
- 3 Druk op **OK**.
- 4 Blader met / naar **Wachtmuziek**.
- 5 Druk op **OK**.
- 6 Blader met / naar **Aan of Uit**.
- 7 Druk op **Bewaar**.
- 8 Druk op  om terug te keren naar de ruststand.

Driegesprek

Als u extern in gesprek bent, kunt u één van uw huisgenoten via de andere handset aan het gesprek laten deelnemen. Dit wordt een driegesprek genoemd.

Driegesprek opzetten

- > U voert een extern telefoongesprek.
- 1 Druk op .
- 2 U hebt 2 mogelijkheden:
 - Als er twee handsets zijn aangemeld, wordt de tweede handset direct gebeld.
 - Als er meer dan twee handsets zijn aangemeld, toets dan het nummer in van de handset die u wilt bellen (1-6).
- 3 Wacht tot de andere handset is aangenomen en kondig het driegesprek aan.
- 4 Druk op **Menu**.
- > In het display verschijnt **Driegesprek**.
- 5 Druk op **OK**.
- > U bent met elkaar verbonden.

Verbinding verbreken

U hebt 2 mogelijkheden:

- Druk op één van de handsets op . De andere handset is dan verbonden met de externe gesprekspartner.
- Druk op beide handsets op  om de verbinding te verbreken. Het driegesprek is beëindigd.

Extra basisstations

U kunt de handset van de Boston 520 gebruiken in combinatie met maximaal 4 basisstations. Op deze manier kunt u het bereik van de Boston 520 vergroten. Als u een extra basisstation hebt aangeschaft, moet u de handset eerst bij het extra basisstation aanmelden.

Handset aanmelden bij basisstation

Als u een handset wilt gebruiken in combinatie met meer Boston 520-basisstations, moet u de handset bij elk basisstation aanmelden. Dit is beschreven op pagina 58. U kunt een handset bij maximaal 4 basisstations aanmelden. Het afmelden van handsets is beschreven op pagina 60.

Basisstation selecteren

Als een handset bij meerdere basisstations is aangemeld, kunt u bepalen via welk basisstation u wilt telefoneren. Dat kunt u doen door het betreffende basisstation te selecteren voordat u gaat bellen. In plaats daarvan kunt u de handset ook automatisch een basisstation laten selecteren. De handset kiest dan het basisstation met het sterkste signaal.

- 1 Druk op **Menu**.
- 2 Blader met / naar **Handset instellingen**.
- 3 Druk op **OK**.
- 4 Blader met / naar **Selecteer basisstation**.
- 5 Druk op **OK**.
- > Het display toont het huidige basisstation, bijvoorbeeld **Basis 1**.
- 6 Blader met / naar het gewenste basisstation of kies **Automatisch**. In het laatste geval zal de handset automatisch het basisstation selecteren met het sterkste signaal.

- 7 Druk op **OK**.
- > De handset zoekt het basisstation. In het display staat **Zoeken** tot het basisstation is gevonden.

Tips bij problemen

Onderhoud

U kunt de Boston 520 schoonmaken met een enigszins vochtige of antistatische doek. Gebruik geen wrijfwas of andere chemische middelen, omdat die het materiaal kunnen aantasten. Maak de laadcontacten één keer per maand schoon met een zachte doek, zodat de batterijen goed kunnen worden opgeladen.

Standaardinstellingen herstellen

Als u de standaardinstellingen herstelt, worden de volgende oorspronkelijke instellingen weer ingeschakeld:

- melodie extern belsignaal 1
- volume extern belsignaal middel
- melodie intern belsignaal 1
- volume intern belsignaal middel
- toetsignalen aan
- automatisch beantwoorden aan
- naam handset Handset

Let op!

Als u de standaardinstellingen herstelt, worden alle telefoonnummers in het geheugen, zoals telefoonboek en bellerslijst, gewist.



Standaardinstellingen herstellen

- 1 Druk op **Mic** en houd die ongeveer 10 seconden ingedrukt.
 - > In het display verschijnt **Reset handset**.
- 2 Druk op **Ja**.
 - > In het display verschijnt **Handset gereset**.
 - > De standaardinstellingen zijn hersteld.

Problemen oplossen

Controleer eerst of de handelingen voor het gebruiksklaar maken van de Boston 520 correct zijn uitgevoerd.

Problemen, mogelijke oorzaken en oplossingen

Probleem Als u op  drukt, hoort u geen kiestoon. Het controlelampje  op het basisstation brandt wel.

Oorzaak (1) De Boston 520 is niet goed aangesloten op het telefoonnet.

Oplossing Controleer of het toestelaansluitsnoer van het basisstation correct is aangesloten (zie pagina 14).

Oorzaak (2) De handset is uitgeschakeld.

Oplossing Houd  enige tijd ingedrukt om de handset in te schakelen.

Oorzaak (3) De toetsen zijn geblokkeerd. In het display staat **Toetsen geblokkeerd**.

Oplossing Zie pagina 21 voor het opheffen van de blokkering.

Oorzaak (4) Uitgaand extern bellen is geblokkeerd. In het display staat **Geblokkeerd**.

Oplossing Schakel de blokkering **XXXX** uit (zie pagina 56).

Probleem De telefoon werkt niet: u hoort geen kiestoon en het controlelampje  brandt niet.

Oorzaak (1) De Boston 520 is niet goed aangesloten op het elektriciteitsnet.

Oplossing Trek de adapter uit het stopcontact. Steek de adapter vervolgens weer in het stopcontact en probeer het opnieuw (zie ook pagina 14, Basisstation aansluiten).

Oorzaak (2) De stroom is uitgevallen.

Oplossing Gebruik een gewone telefoon totdat de stroom weer is ingeschakeld.

Probleem Als u op  drukt, hoort u de bezettoon. In het display verschijnt **Lijn bezet**.

Oorzaak Op het basisstation is meer dan één handset aangemeld. Met de andere handset wordt getelefoneerd.

Oplossing Wacht tot uw huisgenoot zijn gesprek heeft beëindigd.

Probleem Als u  drukt, krijgt u geen verbinding. In het display verschijnt Buitenbereik.

Oorzaak (1) U bent buiten het bereik van het basisstation.
Oplossing Loop in de richting van het basisstation en probeer het opnieuw.

Oorzaak (2) De Boston 520 is niet goed aangesloten op het elektriciteitsnet.
Oplossing Controleer de aansluitingen van de adapter (zie ook pagina 14, Basisstation aansluiten).

Probleem Het belsignaal van de handset is niet hoorbaar.

Oorzaak (1) Het belsignaal is uitgeschakeld.
Oplossing Wijzig het volume van het belsignaal (zie pagina 27).

Oorzaak (2) U bent buiten het bereik van het basisstation.
Oplossing Loop in de richting van het basisstation en probeer het opnieuw.

Oorzaak (3) De batterijen zijn leeg.
Oplossing Laad de batterijen op (zie pagina 17).

Oorzaak (4) Het belastingsmaximum is overschreden.
Oplossing Beperk het aantal toestellen dat u op de buitenlijn hebt aangesloten of gebruik een huiscentrale van KPN (zie ook pagina 12, Maximaal aantal toestellen).

Oorzaak (5) De handset is uitgeschakeld.
Oplossing Houd  enige tijd ingedrukt om de handset in te schakelen.

Probleem Tijdens een gesprek hoort u korte toonsignalen.

Oorzaak (1) U ontvangt een tweede gesprek.
Oplossing Beantwoord het tweede gesprek tijdens het eerste gesprek door op  te drukken (zie pagina 26).

Oorzaak (2) U bent buiten het bereik van het basisstation.
Oplossing Loop in de richting van het basisstation.

Probleem U hoort ruis tijdens uw gesprek.

Oorzaak (1) Op het stopcontact van de Boston 520 is andere elektrische apparatuur aangesloten.
Oplossing Steek de adapter van het basisstation in een stopcontact waarop geen andere apparatuur is aangesloten.

- Oorzaak (2) De handset of het basisstation wordt gebruikt in de buurt van elektrische apparatuur.
- Oplossing Verplaats de handset of het basisstation voor een betere ontvangst of bewaar tijdens het telefoneren een afstand van ten minste 50 cm van elektrische apparatuur.
-

Probleem U kunt een handset niet oproepen vanaf het basisstation of vanaf een andere handset.

- Oorzaak (1) De handset is buiten bereik van het basisstation.
-
- Oorzaak (2) Met de handset wordt getelefoneerd.
- Oplossing Wacht tot uw huisgenoot zijn gesprek heeft beëindigd of klaar is met programmeren.
-

Probleem In het display verschijnt in plaats van het telefoonnummer van de beller 000000000.

- Oorzaak De beller heeft NummerWeergave geblokkeerd of belt bijvoorbeeld vanuit een telefooncel of vanuit het buitenland.
-

Probleem U kunt geen SMS-berichten verzenden.

- Oorzaak (1) In de Boston 520 is een onjuist toegangsnummer van de SMS-berichtencentrale geprogrammeerd.
- Oplossing Programmeer het juiste toegangsnummer van de SMS-berichtencentrale (zie pagina 41).
-

Probleem U kunt geen SMS-tekstberichten ontvangen, alleen gesproken berichten.

- Oorzaak (1) U hebt nog geen abonnement op de dienst NummerWeergave (zie pagina 36 en 41).
- Oplossing Bel 0800-0429 om NummerWeergave aan te vragen.
-
- Oorzaak (2) U hebt zich nog niet aangemeld bij de SMS-berichtencentrale (zie pagina 41 en 44).
- Oplossing Zend een SMS-bericht naar een bestaand 10-cijferig telefoonnummer (zie pagina 45 en 46).
-

Probleem U kunt geen SMS-tekstberichten ontvangen of verzenden

Oorzaak (1) Het SMS-geheugen is vol. Voordat u nieuwe SMS-berichten kunt ontvangen moet u eerst SMS-berichten uit het geheugen wissen.

Oplossing Wis berichten uit de **inbox**, het **archief** of de **uitbox** (zie pagina 52).

Oorzaak (2) U hebt meerdere telefoons die SMS ondersteunen of SMS-melders tegelijk op dezelfde telefoonlijn aangesloten.

Oplossing Sluit één SMS-toestel tegelijk aan, bijvoorbeeld alleen de Boston 520.

Probleem De batterijen laden niet op of zijn snel leeg.

Oorzaak (1) De laadcontacten van het basisstation en/of de handset zijn niet schoon.

Oplossing Maak de laadcontacten van het basisstation en de handset schoon met een zachte doek.

Oorzaak (2) De batterijen zijn aan vervanging toe.

Oplossing Schaf nieuwe batterijen aan bij het verkooppunt.

Probleem Bellen vanuit het telefoonboek gaat niet.

Oorzaak De Boston 520 is aangesloten op een huis- of bedrijfscentrale.

Oplossing Sla het telefoonnummer opnieuw op en voeg voor het telefoonnummer het nummer van de buitenlijn en eventueel een kiestoonpauze in (zie ook Telefoonboek, pagina 32 en volgende).

Als u het probleem niet kunt verhelpen, kunt u met het toestel en de bijbehorende onderdelen naar het verkooppunt gaan.

Neem het ingevulde garantiebewijs en de aankoopbon mee als het toestel nog onder de garantie valt.

Als u door een storing op de buitenlijn niet kunt bellen of gebeld kunt worden, kunt u via een andere telefoonaansluiting bellen met uw netwerkaanbieder.

Technische gegevens

Aantal basisstations	Maximaal 4
Aantal handsets	Maximaal 6
Aantal kanalen	120
Adapter	Input: 230 V Output: 9 V 300 mA
Afmetingen (l x b x h)	– Handset incl. draagclip: 147 x 50 x 37 mm – Basisstation: 112 x 98 x 94 mm
Batterijen per handset	2 oplaadbare Ni-MH-batterijen van het type AAA, capaciteit minimaal 550 mAh, maximaal 650 mAh
Belastingsfactor	25
Bellerslijst	Maximaal 50 telefoonnummers
Frequentiegebied	1800 tot 1900 MHz
Geografische bestemming	Dit apparaat is toegelaten voor gebruik binnen Nederland.
Gesprekstijd	Maximaal 9 uur
Gewicht	– Basisstation: 121 gr – Handset inclusief batterijen: 125 gr – Adapter: 213 gr
Kiesmethode	Toonkiezen
Maximaal bereik	– Binnenshuis: maximaal 50 m – Buitenshuis: maximaal 300 m
Modulatie	GFSK
Netwerk	De Boston 520 is geschikt bevonden voor samenwerking met het netwerk met de identificatie 'analoge enkelvoudige PSTN aansluiting van KPN'.
Nummerherhaling	– Maximaal 5 telefoonnummers – Maximaal 24 tekens per telefoonnummer
Omgevingstemperatuur	0 tot 40 °C
Opgenomen vermogen basisstation	– Standby: 800 mW – Tijdens bellen: 1 W
Opgenomen vermogen handset	– Standby: 6 mW, tijdens opladen 250 mW – Tijdens bellen: 140mW (spreken), 400 mW (belsignaal)
Oplaadtijd	Bij volledig lege batterij: 16 uur
SMS-geheugen	– Inbox + Archief + Uitbox samen maximaal 25 berichten – Maximaal 160 karakters per bericht

Standaard	DECT /GAP
Standby-tijd	Maximaal 120 uur bij volledig opgeladen batterijen
Telefoonboek	<ul style="list-style-type: none"> - Maximaal 200 telefoonnummers - Maximaal 24 tekens per telefoonnummer - Maximaal 16 tekens per naam
Wachtstand	Flashsignalen, flashtijd 100 ms
Zendvermogen	<ul style="list-style-type: none"> - Gemiddeld: 10 mW - Maximaal: 250 mW

EG-verklaring van overeenstemming

Isolecra B.V.
Consumer Communications & Specials
Postbus 444
2900 AK CAPELLE AAN DEN IJSEL
Nederland

verklaart dat de

Boston® 520

voldoet aan de bepalingen van de Richtlijn voor Radio-apparatuur en Bandapparatuur (1999/5/EG).

Deze verklaring van overeenstemming is gebaseerd op bijlage II van de Richtlijn.

Capelle aan den IJssel, 27 mei 2008

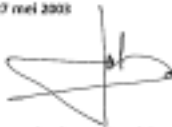

Pieter F. Jacobs
Manager Consumer Communications & Specials



Menu

SMS berichten

Bericht schrijven

Bericht intoetsen

Druk op **Optie**

Kies uit:

Verzenden naar

Bewaren

Symbool invoegen

Wis bericht

Inbox

Blader met / naar gewenste bericht

Druk op **Lezen**

Druk op **Optie**

Kies uit:

Wis bericht

Beantwoorden



Doorsturen

Nummer bellen

Nummer bewaren

Wis alle berichten

Archief

Blader met / naar gewenste bericht

Druk op **Lezen**

Druk op **Optie**



Kies uit:

Wis bericht

Doorsturen

Wis alle berichten

Uitbox

Blader met / naar gewenste bericht

Druk op **Lezen**

Druk op **Optie**

Kies uit:

Wis bericht

Doorsturen

Wis alle berichten

SMS instellen

Ontvangstnr SMS centrale

Kies uit: **Nummer 1 t/m Nummer 5**

Verzendnr SMS centrale

Kies uit: **Nummer 1 / Nummer 2**

Selecteer verzendnr. SMS centrale

Kies uit: **Nummer 1 / Nummer 2**

SMS Berichten signaal

Kies uit:

Aan

Uit

Bellerslijst

Blader met / naar de gewenste oproep

Druk op **Optie**

Kies uit:

Wis nummer

Kopieer naar boek

Wis alle nummers

Telefoonboek

Blader met / naar de gewenste naam

Druk op **Optie**

Kies uit:

Nieuwe invoer

Wis nummer

Wijzigen

Kopieer nummer

Kopieer boek

Wis alle nummers

Handset instellingen

Belsignaal

Extern belsignaal

Wijzig melodie

Kies uit: **Melodie 1 t/m Melodie 10**

Wijzig volume

Kies uit:

Zacht

Middel

Hard

Oplopend

Uit

Intern belsignaal

Wijzig melodie

Kies uit: **Melodie 1 t/m Melodie 10**

Wijzig volume

Kies uit:

Zacht

Middel

Hard

Oplopend

Uit

Toetssignaal

Kies uit:

Aan

Uit

Selecteer basisstation

Kies uit:

Basis 1 t/m Basis 4

Automatisch

Automatisch beantwoorden

Kies uit:

Aan

Uit

Naam handset

Naam invoeren

Contrast

Kies uit: **Contrast 1** t/m **Contrast 10**

Taal

Kies uit:

English

Nederlands

Basisstation instellingen

Voorkeurshandset

Kies uit:

Geen voorkeur

Handset 1 t/m **Handset 6**

Kies uit: **Vertraging 2** t/m **Vertraging 9**

Nummers blokkeren

Toets pincode in

Kies uit: **Blokkering 1 XXXX** t/m **Blokkering 4 XXXX**

Druk op **Optie**

Kies uit:

Aan

Uit

Wijzigen

Wissen

Wachtmuziek

Kies uit:

Aan

Uit

Wijzig pincode

Toets pincode in

— — — —

Toets nieuwe pincode in

Herhaal nieuwe pin

— — — —

Datum & tijd

DMJ: --/--/--

Tijd: --/--

Aanmelden

Aanmelden handset

Aanmelden Basis 1234?

Toets pincode in

— — — —

Afmelden handset

Toets pincode in

— — — —

Kies uit: **Handset 1** t/m **Handset 6**

Trefwoordenlijst

A

- Aansluiten 14; 16
- Aansluitfactor 13
- Automatisch beantwoorden 28

B

- Basisstation
 - aansluiten 14
 - ophangen 15
- Batterijen
 - gebruiksduur 17
 - opladen 17
 - plaatsen 16
 - vervangen 18
- Belastingsfactor 13

Bellen

- extern 22
- intern 60

Beller onbekend 37

Bellerslijst 36

Belsignaal handset

- melodie instellen 27
- uitschakelen 27
- volume instellen 27
- Belsignalen voorkeurshandset 61

Bereik van de handset 11

Blokkeren

- telefoonnummers 54
- toetsen 21

Boormal 83

C

Contrast display instellen 29

D

- Datum en tijd instellen 20
- Displaysymbolen 4
- Doorverbinden 62
- Draagclip 19
- Driegesprek 63

E

- Extern bellen 22
- Extern gesprek aannemen tijdens intern gesprek 60
- Extra
 - basisstations 65
 - handsets 58
- English 29

G

- Gebeld worden 23
- Gebruiksklaar maken 14
- Geheugen voor telefoonnummers 31

H

- Handenvrij bellen 23
- Handset
 - aanmelden bij basisstation 58
 - afmelden bij basisstation 60
 - belsignaal instellen 27
 - buiten bereik 11
 - in- en uitschakelen 20
 - naam wijzigen 62
 - ontvangstvolume instellen 26
 - oproepen vanaf basisstation 25
 - toetsen blokkeren 21
- Herstellen standaardinstellingen 67
- Huiscentrale 13; 69; 71

I		Ophangen basisstation	15
Inhoud verpakking	5	Opslaan telefoonnummers.	32
Intern telefoneren.	60		
K		P	
Kiestoonpauze invoegen	32	Pincode basisstation	30
		Problemen	68
L		R	
Laatstgekozen nummers	24	Reset <i>Zie: Standaardinstellingen herstellen</i>	
Lader aansluiten	16		
Lege batterijen	18	S	
Letters invoeren	31	SMS	
Levensduur batterijen	18	aanmelden bij SMS-centrale	44
Luidspreker in-/uitschakelen.	24	alle berichten wissen.	53
		berichtsnaal instellen	44
M		geheugencapaciteit.	40
Maximale bereik handset.	11	geheugen vol.	40; 45; 47
Maximumaantal toestellen.	12	gesproken SMS-berichten	44
Melodie belsegnaal instellen.	27	bericht beantwoorden.	49
Menustructuur	74	bericht bewaren	51
Microfoon in- en uitschakelen	26	bericht doorsturen	50
Muziek bij wachtstand aan/uit	63	bericht lezen	48
		bericht ontvangen	47
N		bericht schrijven	45
Naam handset wijzigen	62	bericht verzenden.	46
NummerWeergave		één bericht wissen	52
aanvragen	36	toegangsnummers SMS-centrale	
beller terugbellen	36	wijzigen.	41
nummer wijzigen	37	voorwaarden voor gebruik.	41
nummer wissen	39	Standaardinstellingen herstellen.	67
Nummer herhalen.	24	Stroomuitval.	13
		Symbolen in het display.	4
O		T	
Onderhoud	67	Taal instellen	29
Ontvangstvolume	24; 26	Technische gegevens.	72
Opgeslagen telefoonnummer		Telefoneren	
bekijken.	33	aannemen	23
bellen	33	extern	22
kopiëren naar andere handset	34		
wijzigen.	33		
wissen	34		

handenvrij	24
intern	61
Telefoon aansluiten.	14
Telefoonboek	31
kopiëren naar andere handset	35
wissen	34
Telefoonnummers blokkeren	54
Tekstberichten.	zie SMS
Tijd instellen.	20
Toetsen blokkeren.	21
Toetsignalen in- en uitschakelen	28

V

Veiligheid.	12
Verbinding verbreken	22

W

Wachtstand.	62; 63
WisselGesprek	26

Boormal

